

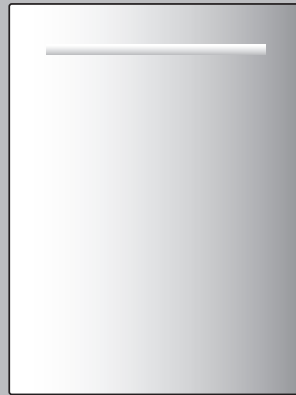

ERC

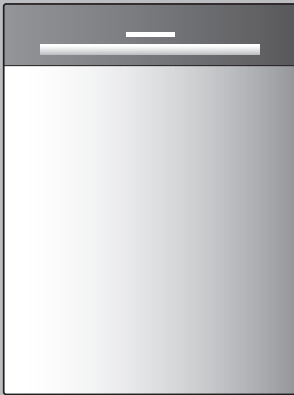

Руководство по эксплуатации

Adora SL встраиваемая в дизайн или
полностью встраиваемая

Посудомоечная машина

Оглавление

1	Правила техники безопасности	5	5.8	Дозировка средства для блеска	31
2	Описание прибора	10	5.9	Единица измерения жесткости воды	31
2.1	Конструкция	10	5.10	Интенсивная сушка	31
2.2	Органы управления и элементы индикации	11	5.11	Интенс.опол.	31
3	Перечень программ	12	5.12	Подключение горячей воды	31
3.1	Программы	12	5.13	OptiStart	32
3.2	Дополнительные функции	13	5.14	EcoManagement	32
3.3	EcoManagement	14	5.15	Удалить показания счетчика	32
4	Полоскание	14	5.16	Блокировка клавиш	32
4.1	Подготовка прибора	14	5.17	Тепловой насос (в зависимости от модели)	32
4.2	Рекомендации по мойке	14	5.18	Автоматический открыватель дверцы	33
4.3	Рекомендации по загрузке выдвижного ящика для столовых приборов *	15	5.19	Единица измерения температуры	33
4.4	Советы по загрузке верхнего лотка	16	5.20	Освещение камеры	33
4.5	Советы по загрузке нижнего лотка	19	5.21	Сохранение воды в баке	33
4.6	Моющее средство	22	5.22	Опорожнение бака при прерывании сетевого питания	34
4.7	Выбор программы	24	5.23	Система экономии электроэнергии в состоянии покоя	34
4.8	Отсрочка старта	26	5.24	Заводская настройка	34
4.9	Прерывание программы	27	6	Уход и техническое обслуживание	34
4.10	Преждевременная отмена программы	27	6.1	Внутренняя и наружная очистка	34
4.11	Управление при активированной функции блокировки клавиш	27	6.2	Очистка распылителей	35
4.12	Завершение программы	28	6.3	Очистка системы фильтрации	35
4.13	Статистика EcoManagement	28	6.4	Добавление регенерирующей соли	35
5	Настройки пользователя	29	6.5	Добавление средства для блеска	36
5.1	Перечень настроек пользователя	29	6.6	Опорожнение бака-накопителя	37
5.2	Изменение настроек пользователя	29	7	Самостоятельное устранение неисправностей	37
5.3	Язык	29	7.1	Сообщения о неисправностях	37
5.4	Контрастность	30	7.2	Другие возможные неисправности	39
5.5	Звуковой сигнал	30	7.3	Неудовлетворительные результаты мойки	40
5.6	All in 1	30	7.4	При прерывании электропитания	41
5.7	Жесткость воды	30			

8	Запасные части и принадлежности	42
9	Технические характеристики	44
9.1	Технический паспорт изделия.....	45
9.2	Показатели расхода.....	46
9.3	Сведения для контрольных инстанций	49
9.4	Измерение уровня шума	49
10	Утилизация	50
11	Для заметок	51

1 Правила техники безопасности



Вводите прибор в эксплуатацию только после прочтения инструкции по эксплуатации.

1.1 Общие правила безопасности

- Данный прибор может использоваться детьми старше 8 лет и лицами с ограниченными физическими и психологическими возможностями, отсутствием опыта и/или отсутствием знаний, если они находятся под присмотром или получили инструктаж по безопасному использованию прибора и поняли связанные с этим опасности. Не позволяйте детям играть с прибором. Очистку и обслуживание прибора запрещается выполнять детям без должного присмотра.
- Если прибор не оснащен сетевым проводом и вилкой или другими средствами для отключения от сети, которые на каждом полюсе имеют зазор между контактами

в соответствии с требованиями категории стойкости изоляции оборудования к импульсным перенапряжениям III для полного отсоединения, то необходимо установить отключающее устройство в стационарную электропроводку согласно строительным нормам и правилам.

- В случае повреждения сетевого провода этого прибора во избежание опасностей он должен быть заменен изготовителем или его сервисным центром или специалистом, имеющим аналогичную квалификацию.

1.2 Правила техники безопасности для данного прибора

- Никогда не используйте устройство очистки паром.
- Если прибор имеет вентиляционные отверстия, то запрещается перекрывать их ковровыми покрытиями.
- Оставляйте дверцу прибора

открытой только в фиксированном положении. При открытой дверце прибора грозит опасность спотыкания и заземления! Не садитесь и не опирайтесь на дверцу прибора, а также не используйте ее в качестве подставки.

- **ВНИМАНИЕ!** Ножи и прочие предметы с острыми концами укладывайте в коробе концами вниз или в горизонтальном положении.
- **ВНИМАНИЕ!** Не вставляйте и не допускайте попадания ножей, вилок и прочих острых предметов в отверстие в замке дверцы.
- Не допускайте попадания мощного средства в отверстие в замке дверцы. В противном случае возможно повреждение замка дверцы.
- Прибор предназначен исключительно для мойки бытовой посуды и столовых приборов с использованием воды и обычных моющих средств для посудомоечных

машин. Используйте прибор только в домашнем хозяйстве и по назначению.

За повреждения в результате ненадлежащей эксплуатации или неправильного управления прибором производитель ответственности не несет.

- Вместимость: 13 или 14 международных стандартных комплектов посуды (с выдвижным ящиком для столовых приборов *).

*в зависимости от модели

- Данный прибор предназначен для использования в домашнем хозяйстве и аналогичных областях применения, например: в кухнях для сотрудников в магазинах, офисах и других торговых промышленных предприятиях; на сельскохозяйственных частных владениях; клиентами в отелях, мотелях и других аналогичных заведениях; в пансионатах.

1.3 Использование по назначению

- Ремонтные работы, изменения или манипуляции с деталями прибора, в особенности токопроводящими деталями, разрешается выполнять только производителю прибора, его сервисной службе или специалисту, имеющему соответствующую квалификацию. Некомпетентный ремонт может привести к серьезным несчастным случаям, повреждению прибора и оборудования, а также нарушениям в работе прибора. При появлении неисправности или в случае необходимости ремонта соблюдать указания, приведенные в главе «Служба поддержки и сервисного обслуживания». При необходимости обращаться в наш сервисный центр.

1.4 Указания по использованию

- Если прибор имеет видимые повреждения, не включайте его, а обратитесь в наш сервисный центр.
- При обнаружении неисправности необходимо отсоединить прибор от электрической сети.
- Допускается использовать только оригинальные запчасти.
- Сохраните данное руководство, чтобы иметь возможность в любой момент обратиться к нему.
- Избегайте ненужного открывания дверцы прибора во время работы. Посуда и вода могут иметь высокую температуру – опасность получения ожогов! Выходящий пар может повредить деревянную панель. Стекла очков могут запотеть и ухудшить видимость.
- Запрещается мыть в приборе предметы, которые загрязнены огнеопасными или

вызывающими коррозию растворителями, красками, воском, химическими веществами (кислотами, щелочами) или металлической стружкой или из которых могут выпадать волокна.

- Части упаковки (например, пленка, пенопласт) могут представлять опасность для детей. Опасность удушья! Не давайте детям части упаковки.

1.5 Транспортировка и установка

Лицевая сторона

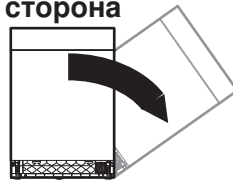

Максимальный угол наклона вправо 90°.

Прибор разрешается транспортировать только в вертикальном положении! Любое иное положение при транспортировке ведет к повреждениям прибора! При осторожной переноске без встряхивания прибор разрешается наклонять макс. на 90° на левый бок (вид спереди).

1.6 Во избежание повреждения прибора

- Перед закрытием дверцы прибора и запуском новой программы убедитесь, что в приборе отсутствуют посторонние предметы (например, гвозди или скрепки) и домашние животные. Посторонние предметы могут нанести повреждения частям прибора и посуде.
- Никогда не добавляйте моющее средство в емкость для регенерирующей соли или средства для блеска! Если, тем не менее, это произошло, категорически запрещается включать прибор, так как в противном случае прибор получает серьезные повреждения, ведущие к дорогостоящему ремонту. Позвоните в сервисную службу.
- Не опирайтесь на части прибора — опасность несчастного случая!
- Закрывайте кран подачи воды, если предполагается длительное отсутствие.
- Прибор должен быть постоянно подключен к электрической сети для обеспечения его защиты (в том числе от протечек).

1.7 Первый ввод в эксплуатацию



После каждого перемещения прибора с тепловым насосом необходимо оставить его в течение 2 часов в обычном рабочем положении, только после этого прибор будет готов к эксплуатации.



Установка прибора и подключение к электросети производится согласно отдельному руководству по монтажу только компетентным монтажником/электриком.

Перед первым использованием установленного прибора, пожалуйста, выполните следующее:

Перед первой мойкой

- ▶ Включите электропитание и откройте водопроводный кран.
- ▶ Настройте (см. страницу 30) жесткость воды.
- ▶ Залейте в емкость для регенерирующей соли примерно 1,0 л воды и засыпьте 1 кг соли. Смойте остатки соли с краев емкости для соли.
- ▶ Добавьте средство для блеска в предназначенную для него емкость.
- ▶ Запустите программу  без посуды, чтобы предохранить прибор от коррозии из-за остатков соли и удалите остатки жировых отложений, оставшихся после сборки на заводе-изготовителе.

Индикатор наполнения **S** может еще мигать во время первых полосканий. **S** гаснет при достижении равномерной концентрации соли в емкости.

1.8 Указания по использованию руководства по эксплуатации

Графическую краткую инструкцию можно скачать с сайта www.vzug.com.

Используемые символы



Данный символ отмечает инструкции и указания, важные для безопасной эксплуатации прибора.

Несоблюдение таких инструкций или указаний может привести к травме, повреждению прибора или его компонентов!

Область действия

Серия продукции (номер модели) соответствует первым цифрам на заводской табличке. Данное руководство по эксплуатации действует для:

Модель	Тип	Серия продукции
Adora	GS60SLZdi	41048
60 SL	GS60SLZdic	41048
(EURO	GS60SLZVi	41059
60)	GS60SLZVic	41059
	GS60SLZGdi	41060
	GS60SLZGdic	41060
	GS60SLZGVi	41061
	GS60SLZGVic	41061
	GS60SLZGdiB	41085
	GS60SLZGdiBc	41085
	GS60SLZGVIB	41086
	GS60SLZGVIBc	41086
Adora	GS60SLZWPdi	41046
60 SLWP	GS60SLZWPdic	41046
(EURO	GS60SLZWPVi	41082
60)	GS60SLZWPVic	41082

Отличия в конструкции упомянуты в тексте.

Изменения

Текстовая и графическая информация, а также технические данные соответствуют техническому уровню прибора на момент публикации данного руководства. Производитель оставляет за собой право вносить изменения в конструкцию прибора, направленные на усовершенствование изделия.

2 Описание прибора

2.1 Конструкция

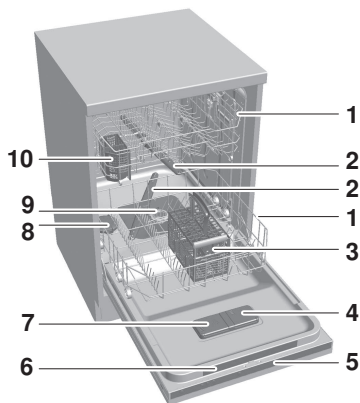

- 1 Лотки для посуды
- 2 Распылители
- 3 Лоток для столовых приборов
- 4 Емкость средства для блеска
- 5 Органы управления и элементы индикации
- 6 Краткая инструкция по эксплуатации
- 7 Емкость для моющего средства
- 8 Емкость для соли
- 9 Система фильтрации
- 10 Лоток для столовых приборов «малый» *

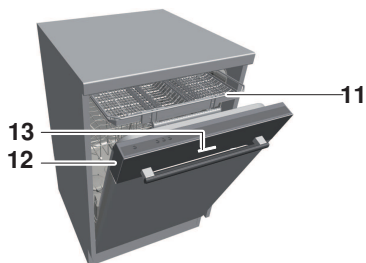

- 11 Выдвижной ящик для столовых приборов *
- 12 Function Light *
- 13 Текстовая индикация на дисплее *

* зависимости от модели

2.2 Органы управления и элементы индикации



<p>1 Клавиши</p> <p>Д Выбор программы</p> <p>Auto EcoManagement</p> <p>Steam SteamFinish</p> <p>1/2 Неполная загрузка</p> <p>Start Отсрочка старта</p> <p>End Завершение программы</p>	<p>2 Символы программ</p> <p>Eco Программа Eco</p> <p>Auto Автоматическая</p> <p>Daily Ежедневная</p> <p>Sprint Sprint</p> <p>Intensive Интенсивная</p> <p>Silent Silent</p> <p>Party Party</p> <p>+... Специальные программы</p>	<p>3 Пиктограммы дополнительных функций/указаний</p> <p>Energy Сбережение энергии/OptiStart</p> <p>1/2 Неполная загрузка</p> <p>Star Индикатор наполнения средства для блеска</p> <p>all in 1 Моющее средство All in 1</p> <p>Steam SteamFinish</p> <p>S Индикатор наполнения соли</p>	<p>4 Дисплей</p> <ul style="list-style-type: none"> ▪ Название программы и продолжительность/температура ▪ Этап программы и оставшееся время ▪ Дополнительные функции ▪ Сообщения с указаниями и о неисправностях
	<p>Звуковой сигнал</p> <p>При завершении программы и неисправностях раздается звуковой сигнал.</p>	<p>Function Light (в зависимости от модели)</p> <ul style="list-style-type: none"> ▪ горит во время выполнения программы ▪ мигает во время фазы окончательной сушки 	

3 Перечень программ

3.1 Программы

Выбрав дополнительные функции  и $\frac{1}{2}$, можно сократить продолжительность программы, расход воды и электроэнергии.



Программа Eco: Эффективная программа по экономному расходованию воды и электроэнергии для нормально загрязненной посуды (стандартная программа).



Автоматическая: Оптимальный результат мойки посуды с минимальным расходом воды и энергии. Не подходит для использования при пригоревших и сильно засохших загрязнениях.



Ежедневная короткая: Программа Sprint для посуды с нормальным повседневным загрязнением. Мойка с высоким давлением распыления.



Sprint: Для слегка загрязненной посуды, например, для аперитива или кофе. Не подходит для медленно растворяющихся таблеток.



Интенсивная: Для высокой степени загрязнения, особенно для содержащих крахмал загрязнений (картофель, рис и т. д.).



Silent: Особо тихая программа мойки для работы ночью. Предназначена для мойки посуды с обычными загрязнениями.



Party: Быстрая программа мойки для слегка загрязненной посуды, которую необходимо быстро помыть, например, на вечеринке или аперитиве. Непригодна для таблеток. Использовать только моющее средство в форме порошка или геля. Запуск програми після фази нагрівання:



Мигающий символ **+**... указывает на то, чтобы была выбрана одна из следующих программ. Выбранная программа указывается на дисплее.

Стекло: Программа бережной мойки для стаканов.

Фондю/раклет: Для высокой степени загрязнения, особенно для пригоревших загрязнений. Используйте только посуду, пригодную для мойки в посудомоечной машине. При необходимости, добавьте чистящее средство в камеру предварительного ополаскивания.

Гигиена: Для посуды, к которой предъявляются строгие гигиенические требования (бутылочки для младенцев, разделочные доски и т. д.). Перед запуском программы очистите систему фильтрации.

Уход за машиной: Машина подвергается гигиенической мойке, особенно бак-накопитель. Перед запуском программы очистите систему фильтрации и добавьте средство для ухода согласно указаниям изготовителя.

Предварительное ополаскивание: Предотвращает засыхание грязи, если программа запускается позднее.

3.2 Дополнительные функции



В зависимости от настроек пользователя, можно выбирать между двумя функциями:

1 ×  **Сбережение энергии:** Снижение температуры моющего раствора на 5 °С, экономия электроэнергии примерно на 10 %. Бережное отношение к стаканам. Продолжительность программы слегка сокращается.

Приборы с тепловым насосом: экономия электроэнергии до 30 %, но увеличивается продолжительность программы.

2 ×  **OptiStart:** Если активна настройка пользователя OptiStart, то настраивается отсрочка старта. В течение этого времени посуда замачивается, благодаря чему улучшается результат мойки и снижается расход электроэнергии.



SteamFinish: Во время ополаскивания до блеска генерируется пар, который осажается на стаканах и обеспечивает оптимальный результат сушки. Продолжительность программы увеличивается приблизительно на 15 минут.



Неполная загрузка: Для небольшого количества посуды. Количество воды уменьшается на 6 литров, продолжительность программы сокращается на 36 минут. В зависимости от выбранной программы и подключения к электрической сети экономия времени составляет менее 36 минут.



Отсрочка старта: Позволяет выполнять мойку в определенные часы (например, с низким тарифом на электроэнергию). Диапазон настройки составляет от 30 минут до 24 часов.

3.3 EcoManagement



Активна только в том случае, если включена настройка пользователя EcoManagement.

EcoManagement предоставляет информацию о расходе электроэнергии и воды и способствует бережному отношению к электроэнергии. Если на данный момент не выполняется никакая программа, можно получить следующие данные о расходе:

- Расход энергии и воды последней программы
- Общий расход электроэнергии и воды
- Средний расход электроэнергии и воды последних 25 программ

Во время выбора программы на дисплее отображается информация о том, сколько энергии и воды будет израсходовано на выполнение соответствующей программы. По окончании программы на дисплей выводится значение расхода энергии и воды последней программы.

Значения могут отличаться в зависимости от программы, загрузки, дополнительных функций и настроек пользователя.

4 Полоскание

4.1 Подготовка прибора



После каждого перемещения прибора с тепловым насосом необходимо оставить его в течение 2 часов в обычном рабочем положении, только после этого прибор будет готов к эксплуатации.

- ▶ Очистите посуду от крупных и присохших остатков пищи, а также от инородных тел (например, зубочисток).
- ▶ Загрузите лотки для посуды. После размещения проверьте, могут ли свободно вращаться распылители.

4.2 Рекомендации по мойке

Общая информация

- Не перегружайте лотки посудой.
- Предварительно замочите сильно подгоревшие остатки пищи.
- Такие емкости, как чашки, стаканы, кастрюли и т. п. располагайте дном вверх, чтобы вода могла стечь.
- Стаканы располагайте таким образом, чтобы они не касались друг друга, чтобы предотвратить повреждения и образование пятен.
- При очистке металлических жироулавливающих фильтров вытяжек выберите программу  и используйте максимальное количество моющего средства.

Посуда

Не любую посуду можно мыть в посудомоечной машине.

- Чувствительные к щелочам и температуре предметы из дерева или пластика очищайте вручную.
- Для глиняных изделий свойственно образование трещин и отламывание кусочков.
- Надписи на стекле и фарфоре обладают лишь относительной устойчивостью и могут с течением времени стереться.
- В зависимости от типа и используемого моющего средства, стекло может помутнеть. Выясните у изготовителя, подходит ли стекло для мойки в посудомоечной машине.
- В шлифованных и толстостенных хрустальных стаканах и вазах могут образовываться механические напряжения, ведущие к растрескиванию.
- Не мойте посуду с наклеенными этикетками. Отклеившиеся этикетки могут стать причиной засорения системы фильтрации.
- Предметы из серебра, меди и олова покрываются коричнево-черным налетом.
- Алюминий склонен к образованию пятен. Мыть алюминиевые изделия следует отдельно или вручную.

4.3 Рекомендации по загрузке выдвижного ящика для столовых приборов *

*в зависимости от модели

- ▶ Размещайте ложки так, чтобы их ручки входили в профилированную планку.
- ▶ Если у ложек ручка с утолщением или боковая часть имеет фигурную форму (см. ниже), то в профилированную планку следует установить насадку.

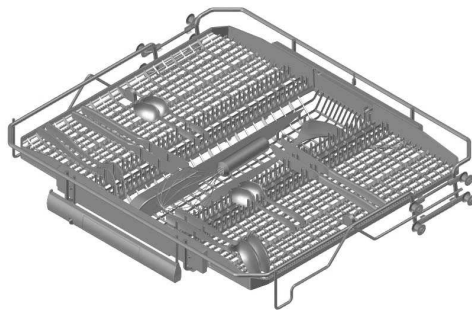

- ▶ При мойке высоких стаканов: поднимите боковую часть на 2 см или сместите в центр.

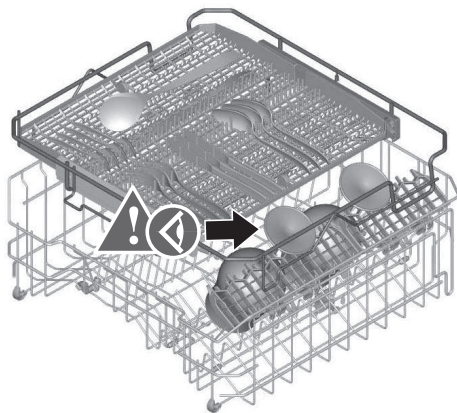

Высокие стаканы могут удариться о раму выдвижного ящика для столовых приборов и повредиться.

4.4 Советы по загрузке верхнего лотка

- ▶ Аккуратно расположите мелкую посуду, например, блюда, стаканы и чашки.
- ▶ При использовании откидных разделителей **1** посуду установите со смещением.
- ▶ Прислоните стаканы к откидным держателям для стаканов **2**.

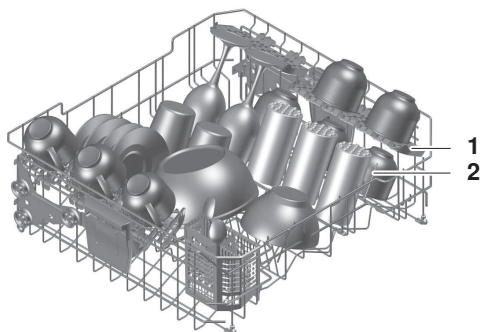

Держатели для стаканов

Особенно подходят для высоких стаканов.

- ▶ Держатели для стаканов **1** слегка нажмите вниз или потяните вверх, пока они не зафиксируются.

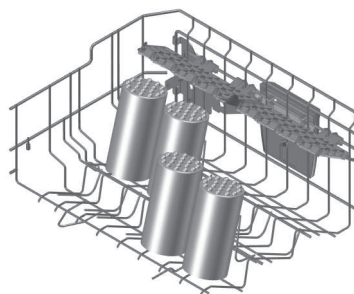
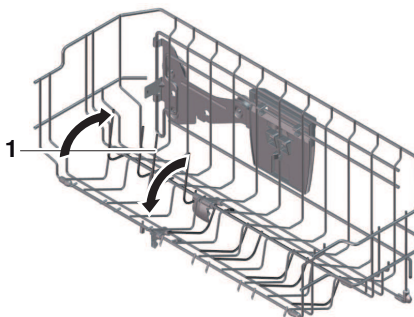

Easy-шпильки

Для размещения по всему лотку стаканов, бутылочек для младенцев, ваз и графинов.

- ▶ Вставьте Easy-шпильки **1** над шпильками лотка.
- ▶ Если сосуды имеют больший размер по ширине, то используйте 2 Easy-шпильки.

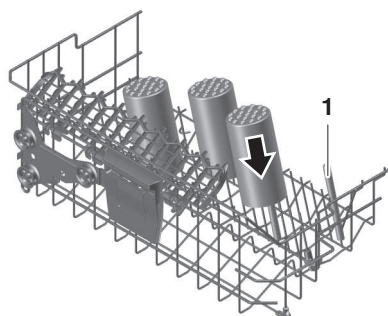

Разделители

Разделители **1** могут также использоваться в качестве держателей для стаканов. При удалении разделителей появляется место для высоких стаканов.

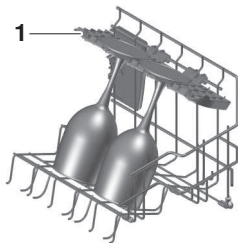

Демонтаж разделителей/установка по высоте

Разделитель **1** отожмите вверх за крепление **2**.

Отведите разделитель внутрь.

- ▶ При необходимости, повесьте разделитель в более высокое положение **3**.

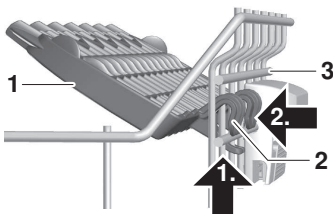

Смещение верхнего лотка

Верхний лоток можно сместить по высоте на 2–4 см (в зависимости от модели). Возможна комбинированная наклонная установка.

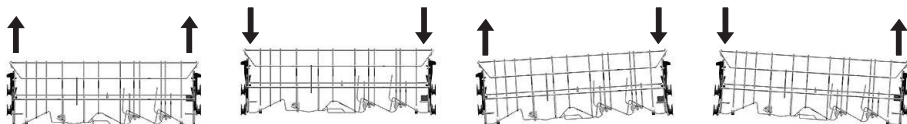

- ▶ Подъем: Держа верхний лоток за ручки **1**, поднять его до нужного положения фиксации.

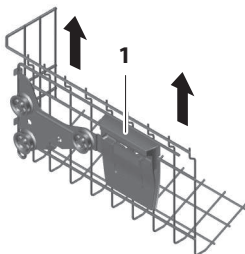

- ▶ Опускание: Держите верхний лоток по бокам за ручки **1**.
- ▶ Слегка приподнимите верхний лоток и одновременно нажмите клавишу **2**. Фиксирующее устройство разблокируется.
- ▶ Опустите верхний лоток в нужное положение, отпустите клавишу и дайте зафиксироваться.
- ▶ Пластмассовые емкости размещайте в верхнем лотке.

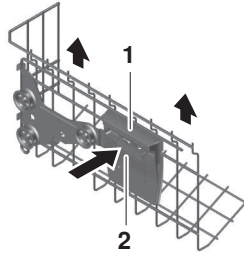

4.5 Советы по загрузке нижнего лотка

- ▶ Разместите крупную посуду, например, тарелки, миски, блюда и кастрюли.
- ▶ Широкую посуду (суповые тарелки, крышки и т.д.) разместите сзади справа.

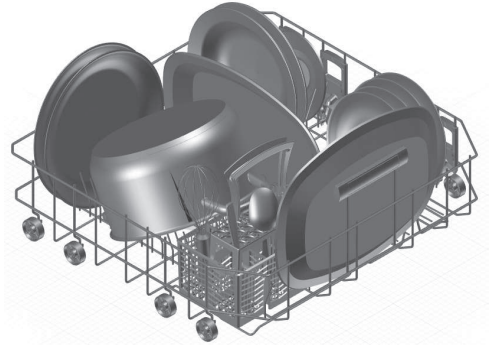

Откидные решетки

Обеспечивается больше места, например, для больших блюд, сковород, мисок или большого числа чашек и стаканов.

Емкости для термообработки можно ставить между шпилек. Используйте Easy-шпильки для обеспечения оптимального устойчивого положения.

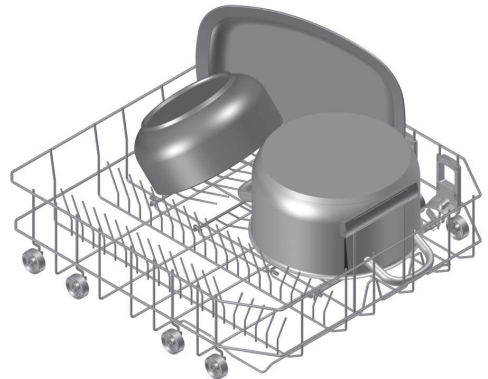

- ▶ Потяните боковую ручку фиксатора **1** вверх.
- ▶ Откиньте решетки вниз.

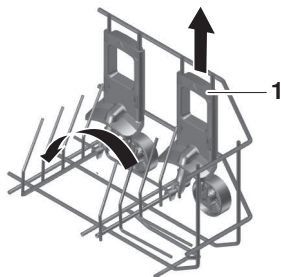

Easy-шпильки

Для размещения по всему лотку стаканов, бутылочек для младенцев, ваз и графинов.

- ▶ Вставьте Easy-шпильки **1** над шпильками лотка.
- ▶ Если сосуды имеют больший размер по ширине, то используйте 2 Easy-шпильки.

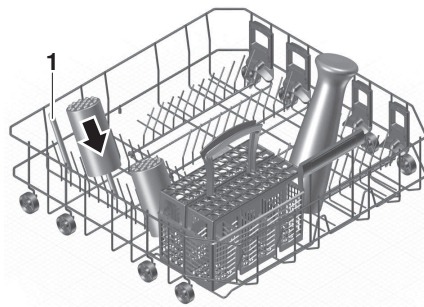

Очистка противней

При больших противнях необходимо удалить верхний лоток.

- ▶ Выдвиньте верхний лоток до упора.
- ▶ Фиксатор лотка **2** удалите, подвиньте наверх.
- ▶ Выньте верхний лоток из направляющей.
- ▶ Разместите противни, используйте Easy-шпильки для обеспечения оптимального устойчивого положения.

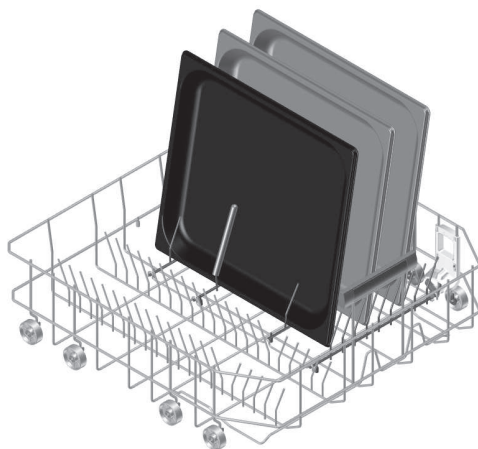
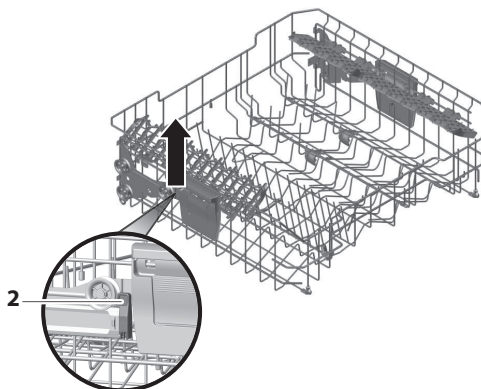

- ▶ После повторной установки верхнего лотка необходимо снова заблокировать фиксатор **2**.

Лоток для столовых приборов



Ножи и столовые приборы с острыми и колкими краями следует так располагать в лотке для столовых приборов, чтобы они не выступали из него (острием вниз). Опасность травмирования!

Не вставляйте и не допускайте попадания ножей, вилок и прочих острых предметов в отверстие в замке дверцы. Опасность повреждения прибора!

Ножи и прибор с острыми и колкими краями также можно положить горизонтально в верхний лоток.

- ▶ Лоток для столовых приборов произвольно разместите на убранных шпильках.
- ▶ Столовые приборы распределяйте в отсеках свободно, ручкой вниз (за исключением ножей и т. п.). Ложки не должны «склеиваться» друг с другом.
- ▶ Для предотвращения «склеивания» приборов, образования пятен и проскальзывания небольших приборов наденьте входящие в объем поставки насадки **1** на лоток для столовых приборов.

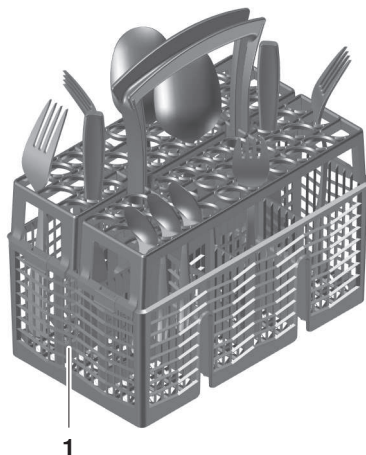

! При закрытии дверцы прибора следите за тем, чтобы приборы не выдавались из камеры и не были защемлены. В противном случае герметичность прибора не обеспечивается.

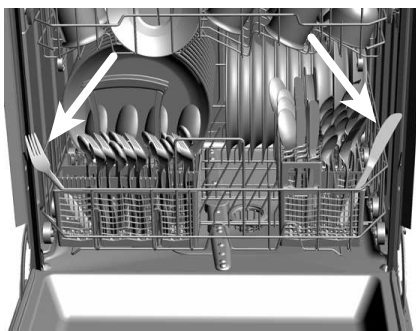

4.6 Моющее средство

Выбор моющего средства

! Ни в коем случае не используйте средства, применяемые для мойки вручную! Сильное образование пены может привести к неисправностям прибора. Точно придерживайтесь указаний по дозировке, приведенных на упаковке, а при возникновении вопросов обращайтесь к изготовителю моющего средства. Слишком высокий или низкий уровень дозировки может стать причиной повреждения прибора.

- ▶ Используйте только моющие средства, подходящие для посудомоечных машин.

Таблетки могут плохо растворяться при температуре ниже 55 °С, что может отрицательно сказаться на результатах мойки посуды.

УКАЗАНИЕ! Программа «Party» не предназначена для таблеток! Использовать только моющее средство в форме порошка или геля!

Комбинированные моющие средства (таблетки/порошок)

Для достижения оптимального результата мойки используйте также средства для блеска и регенерирующую соль.

- ▶ В настройках пользователя настройте  «All in 1» **Вкл.** Программы и индикация адаптируются к моющему средству.



Если мигают индикаторы наполнения S или , необходимо добавить регенерирующую соль или, соответственно, средство для блеска.

- ▶ Если результат мойки или сушки неудовлетворителен, используйте обычные средства. В настройках пользователя настройте  «All in 1» **Выкл.** По поводу рекламаций обращайтесь к изготовителю моющего средства.

Добавление моющего средства



Не допускайте попадания моющего средства в отверстие в замке дверцы. В противном случае возможно повреждение замка дверцы.

Порошок

- ▶ Откройте емкость для моющего средства нажатием на затвор в направлении стрелки.

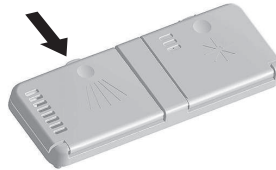

- ▶ Добавьте моющее средство в емкость. Дозировка согласно данным изготовителя моющего средства.

- ▶ Учитывайте метку 1 «20 и 30 мл».

- ▶ При сильном загрязнении добавьте около 1 чайной ложки моющего средства в камеру предварительного ополаскивания **2**.

- ▶ Закройте крышку.

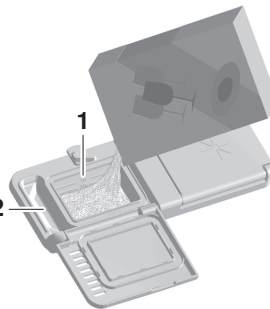

Таблетки

- ▶ Таблетку **3** положите в дозирующую емкость.

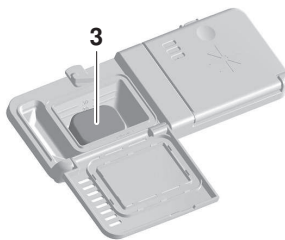
**4.7 Выбор программы**

- ▶ Нажимайте клавишу, пока не будет мигать символ нужной программы.
- ▶ При необходимости, выберите дополнительную функцию (функции).
- ▶ Закройте дверцу прибора.



Программа сразу же запускается. Горит индикатор работы Function Light (в зависимости от модели).

Если в течение 15 секунд не закрыть дверцу прибора, все введенные данные, символы и дисплей гаснут; кроме того, звучит двукратный звуковой сигнал. Необходимо заново начать выбор программы. Выбор программы можно в любой момент прервать, нажав клавишу **▶**.

Особливий хід програми «Party»**Загрузка посудой для аперитива**

Программа «Party» позволяет полностью загружать лоток для посуды. Она пригодна только для слегка загрязненной посуды:

- бокалы для вина, шампанского и стаканы,
- тарелки со слегка жирными остатками,
- кофейные и чайные чашки,
- столовые приборы.

УКАЗАНИЕ! Не предназначена для мойки уже засохшей или сильно загрязненной посуды!

Нагрівання приладу

- ▶ Нажимайте клавишу, пока не начнет мигать .
- ▶ Закройте дверцу прибора. Прибор прогревается в течение ок. 10 минут. После этого на дисплее появится или «загрузить/достать», или мигающий индикатор Function Light (в зависимости от модели).



Запуск программы «Party»

- ▶ Уложите посуду и добавьте моющее средство в форме порошка или геля.



УКАЗАНИЕ! Не предназначена для таблеток!

- ▶ Нажмите на кнопку, чтобы начать программу.
Продолжительность программы составляет ок. 11 минут.
- ▶ После окончания программы извлеките посуду и досушите ее вручную.
- ▶ При необходимости, загрузите посуду.
- ▶ Добавьте моющее средство.

УКАЗАНИЕ! Перед каждым циклом мойки с посудой необходимо заполнить емкость для моющего средства!



- ▶ Нажмите на кнопку, чтобы повторно начать программу.
Можно выполнить до 5 циклов мойки один за другим. После этого программа автоматически отменяется. Программу можно в любой момент отменить нажатием клавиши **▶**.

Если слишком долго не закрывать дверцу прибора, то программа будет прервана.



Опасность получения ожога! Если прибор присоединен к линии горячей воды, то между циклами мойки вода может быть горячее 51 °С.

УКАЗАНИЕ! Между отдельными циклами мойками теплая вода остается в машине. При закрытой дверце вода поддерживается горячей в течение до 5 часов и используется для следующего цикла мойки.

УКАЗАНИЕ! При частом использовании программы «Party» рекомендуется активировать Интенс.опол. (см. страницу 31) в настройках пользователя. Это слегка увеличивает продолжительность циклов мойки.



Выбор дополнительной функции

Дополнительные функции можно выбрать в течение 15 секунд после выбора программы.

- Напри-
- ▶ Нажмите клавишу требуемой дополнительной функции. Загорается соответствующий символ.



- ▶ Закройте дверцу прибора.
Программа запускается.

УКАЗАНИЕ! Для программы «Гигиена» и «Уход за машиной» дополнительную функцию  выбрать нельзя. Для программы «Предварительное ополаскивание» дополнительные функции  и  выбрать нельзя.

Сохранение дополнительных функций

При сохранении дополнительной функции она автоматически активируется при каждом выборе программы.

- ▶ Выберите программу.
- ▶ Клавишу дополнительной функции держите нажатой в течение 5 секунд. Выбор будет сохранен.
- ▶ Для удаления дополнительной функции клавишу дополнительной функции держите нажатой в течение 5 секунд.

Сохранение и удаление подтверждаются коротким миганием соответствующего символа и звуковым сигналом.

4.8 Отсрочка старта

Отсрочка старта позволяет выполнить мойку в определенные часы (например, с низким тарифом на электроэнергию). Ее можно настроить в течение 15 секунд после выбора программы.

Диапазон настройки составляет от 30 минут до 24 часов.

Настройка



- ▶ Выберите программу.
- ▶ Нажимайте клавишу или удерживайте ее до тех пор, пока на дисплее не появится нужная продолжительность отсрочки старта, .



- ▶ При желании, нажмите клавишу, чтобы добавить OptiStart.

В течение отсрочки старта посуда замачивается, благодаря чему улучшается результат мойки и снижается расход электроэнергии.

- ▶ Закройте дверцу прибора.

При активной отсрочке старта время ожидания можно уменьшить нажатием клавиши отсрочки старта.

Дисплей гаснет *. Начнется обратный отсчет установленной продолжительности отсрочки старта. По истечении времени выбранная программа запускается автоматически. В конце программы тональный сигнал не звучит.

При активированной функции отсрочки старта можно в любой момент добавлять посуду в прибор.

* В зависимости от модели.

Удаление



- ▶ Откройте дверцу прибора.
- ▶ Нажимайте или удерживайте клавишу нажатой до тех пор, пока не сбросится отсрочка старта и не будет показана фаза программы.
- ▶ Закройте дверцу прибора.
Программа сразу же запускается.

4.9 Прерывание программы



Посуда и вода могут иметь высокую температуру. Опасность получения ожога!

- ▶ Осторожно откройте дверцу прибора.

Программа прерывается. Символ программы мигает. На дисплее попеременно отображается:

Заккрыть дверцу

/ Очистка

1 ч 05

4.10 Преждевременная отмена программы



Посуда и вода могут иметь высокую температуру. Опасность получения ожога!

- ▶ Осторожно откройте дверцу прибора.

Программа прерывается. Символ программы мигает.

- ▶ Удерживайте нажатой клавишу в течение 2 секунд.

Вода откачивается. На дисплее попеременно отображается:

Программа прервана

/ Подождите...

Раздается пятикратный звуковой сигнал. Дисплей и символы гаснут.

4.11 Управление при активированной функции блокировки клавиш

Функция блокировки клавиш должна быть отменена перед выбором программы.

- ▶ Откройте дверцу прибора.

На дисплее в течение 15 секунд отображается следующее: **Блокировка клавиш**



- ▶ Удерживая клавишу нажатой, нажмите клавишу **▶**.
Функция блокировки клавиш отменена. Дальнейшее управление может выполняться обычным образом.

Данные EcoManagement можно вызвать, не отменяя функцию блокировки клавиш.

4.12 Завершение программы



Запрещается закрывать дверцу, если на дисплее отображается

Автом. открывание двери

Не закрывать дверцу!

В противном случае будет повреждена ручка замка!

По окончании программы раздается 5-кратный звуковой сигнал.

При закрытой дверце прибора начинается процесс окончательной сушки: Загорается дисплей или индикатор Function Light мигает в течение 90 минут (в зависимости от модели). При настройке пользователя **Автом. открывание двери** **ДА** во время фазы сушки или окончательной сушки дверца прибора автоматически открывается.

После окончательной сушки раздаются 3 длинных звуковых сигнала.

Если включена настройка пользователя EcoManagement, то отображается расход электроэнергии и воды программы, например: ⚡ 1,2 кВтч 💧 15 л

Для оптимальной сушки посуду следует вынимать только по окончании фазы окончательной сушки. По окончании фазы окончательной сушки вся индикация гаснет, и прибор переходит в энергосберегающий режим ожидания.

Выемка посуды

- ▶ Выньте посуду. Вначале разгрузите нижний лоток.
- ▶ Периодически проверяйте систему фильтрации и при необходимости прочищайте.

4.13 Статистика EcoManagement

Отображение данных о расходе

- ▶ Нажмите клавишу.

На дисплее отображаются данные о расходе последней программы, например:



5 Настройки пользователя

5.1 Перечень настроек пользователя

Удерживайте нажатой клавишу **DI** в течение 5 секунд

Настройки пользователя		EcoManagement	Вкл.	<ul style="list-style-type: none"> • ВЫКЛ. • Вкл. **
Язык	РУССКИЙ	Удалить показ. счетчика	НЕТ	<ul style="list-style-type: none"> • НЕТ ** • ДА
Контрастность	□ □ □ □ □ □	Блокировка клавиш	ВЫКЛ.	<ul style="list-style-type: none"> • ВЫКЛ. ** • Вкл.
Звуковой сигнал	ТИХО	Тепловой насос *	Вкл.	<ul style="list-style-type: none"> • ВЫКЛ. • Вкл. **
«All in 1»	ВЫКЛ.	Автом. открывание двери	ДА	<ul style="list-style-type: none"> • НЕТ • ДА **
Жесткость воды	26–30 °fH	Единица измер. темпер.	°C	<ul style="list-style-type: none"> • °C ** • °F
Ср-во для блеска	АВТОМАТИЧ.	Освещение камеры	10 мин	<ul style="list-style-type: none"> • ВЫКЛ. • 1,2,5,10**,20 мин
Единица измер. жесткости	°fH	Сохранение воды в баке 36 часов		<ul style="list-style-type: none"> • ВЫКЛ. • 12 часов, 24 часов, 36 часов **
Интенсивная сушка	ВЫКЛ.	Опорожнение бака ⚡	ВЫКЛ.	<ul style="list-style-type: none"> • ВЫКЛ. ** • Вкл.
Интенс.опол.	ВЫКЛ.	Система экономии	Вкл.	<ul style="list-style-type: none"> • ВЫКЛ. • Вкл. **
Горячая вода	НЕТ	Заводские настройки	НЕТ	<ul style="list-style-type: none"> • НЕТ ** • ДА
OptiStart	Вкл.			<ul style="list-style-type: none"> • ВЫКЛ. • Вкл. **

* в зависимости от модели
** Заводская настройка

5.2 Изменение настроек пользователя

▶ Удерживайте клавишу **DI** нажатой в течение 5 секунд, пока на дисплее не появится:

Настройки пользователя

▶ Нажимайте клавишу **DI** до тех пор, пока на дисплее не появится требуемая настройка пользователя.

▶ Чтобы изменить настройку пользователя, нажмите клавишу **DI**.

▶ Чтобы сохранить изменения, нажимайте клавишу **DI** до тех пор, пока на дисплее не появится:

Настройки сохранены



Если в течение 15 секунд не будет нажата никакая клавиша, выход из настроек пользователя произойдет автоматически и дисплей погаснет.

5.3 Язык

Язык на дисплее можно изменить.

5.4 Контрастность

Заводская настройка: 

- ▶ Увеличить контрастность: Нажмите клавишу .
- ▶ Уменьшить контрастность: Нажмите клавишу .

Контрастность дисплея можно настроить на 7 уровнях.

5.5 Звуковой сигнал

Заводская настройка: ТИХО

Возможные настройки:

- ВЫКЛ.
- ТИХО
- ГРОМКО

Звуковой сигнал можно настроить на 3 различных уровня.

При неисправностях прибора звуковой сигнал раздается также в выключенном состоянии.

5.6 All in 1

Заводская настройка: ВЫКЛ.

Возможные настройки:

- ВЫКЛ.
- ВКЛ.

При использовании мощных средств, содержащих соль и средство для блеска, необходимо настроить программы. Очень короткие программы удлиняются, поскольку такие моющие средства обладают большей длительностью растворения.



all in 1 Продукты пригодны не для любой жесткости воды. Соблюдайте указания изготовителя мощного средства. Если мигают индикаторы наполнения **S** или *****, необходимо добавить регенерирующую соль или, соответственно, средство для блеска.

5.7 Жесткость воды

Заводская настройка: 26–30 °fH

Возможные настройки:

- 13 уровней 0–120 °fH
- 13 уровней 0–65 °fH

Жесткость воды может быть настроена согласно местным условиям. Данные можно получить в местной водоснабжающей организации.

Уровни жесткости воды

°fH	0	6	11	16	21	26	31	36	41	51	61	71	81
	–	–	–	–	–	–	–	–	–	–	–	–	–
	5	10	15	20	25	30	35	40	50	60	70	80	120
°dH	0	4	7	10	13	15	17	20	23	28	33	39	46
	–	–	–	–	–	–	–	–	–	–	–	–	–
	3	6	9	12	14	16	19	22	27	32	38	45	65

5.8 Дозировка средства для блеска

Заводская настройка: АВТОМАТИЧ.

Возможные настройки:

- АВТОМАТИЧ.
- ВЫКЛ.
- 1...2...12

Количество средства для блеска регулируется автоматически, в соответствии с количеством посуды и жесткостью воды. Если результат сушки неудовлетворителен, дозировку можно настроить вручную на один из 12 уровней.

5.9 Единица измерения жесткости воды

Заводская настройка: °fH

Возможные настройки:

- °dH
- °fH

Единицу измерения жесткости воды можно устанавливать на французскую жесткость (°fH) или на немецкую жесткость (°dH).

5.10 Интенсивная сушка

Заводская настройка: ВЫКЛ.

Возможные настройки:

- ВЫКЛ.
- ВКЛ.

При включенной настройке «Интенсивная сушка» увеличивается температура сушки. Продолжительность сушки увеличивается.

5.11 Интенс.опол.

Заводская настройка: ВЫКЛ.

Возможные настройки:

- ВЫКЛ.
- ВКЛ.

При включенной настройке «Интенс.опол.» в каждой программе увеличивается количество воды. Продолжительность программы увеличивается.

5.12 Подключение горячей воды

Заводская настройка: НЕТ

Возможные настройки:

- НЕТ
- ДА
- БЕЗ ПОДОГРЕВА

Если прибор присоединен к линии горячей воды, то имеющаяся горячая вода используется оптимально.

Настройка «БЕЗ НАГРЕВА»: настраивайте только в том случае, если температура поступающей воды составляет мин. 60 °С. После окончания программы посуда еще может быть влажной. Оставить посуду в приборе, пока она не высохнет (например, на ночь).

5.13 OptiStart

Заводская настройка: ВКЛ.

Возможные настройки:

- ВКЛ.
- ВЫКЛ.

Если настройка пользователя включена, то при выборе программы можно нажатием клавиши  выбрать дополнительную функцию OptiStart.

5.14 EcoManagement

Заводская настройка: ВКЛ.

Возможные настройки:

- ВКЛ.
- ВЫКЛ.

Режим EcoManagement информирует о том, сколько энергии и воды расходует прибор.

Посредством «ВЫКЛ.» можно выключить EcoManagement.

5.15 Удалить показания счетчика

Заводская настройка: НЕТ

Возможные настройки:

- ДА
- НЕТ

Посредством «Да» можно все значения расхода EcoManagement сбросить на 0.

5.16 Блокировка клавиш

Заводская настройка: ВЫКЛ.

Возможные настройки:

- ВКЛ.
- ВЫКЛ.

Блокировка клавиш предотвращает случайный запуск программы. Если функция блокировки клавиш включена, то программу можно запустить только одновременным нажатием двух клавиш.

5.17 Тепловой насос (в зависимости от модели)

Заводская настройка: ВКЛ.

Возможные настройки:

- ВЫКЛ.
- ВКЛ.

В зависимости от температуры мойки посуды подключается тепловой насос. Расход электроэнергии уменьшается, продолжительность программы увеличивается. В зависимости от настроек (настройки пользователя, дополнительные функции) продолжительность программы варьируется.

Если несколько программ запускаются друг за другом, то тепловой насос по возможности остается выключенным.

5.18 Автоматический открыватель дверцы

Заводская настройка: ДА

Возможные настройки:

- ДА
- НЕТ

Во время фазы сушки или окончательной сушки дверца прибора автоматически приоткрывается, образуя воздушный зазор, чтобы сэкономить электроэнергию.

При выключенном автоматическом открывателе дверцы продолжительность программы увеличивается на 10 минут.

5.19 Единица измерения температуры

Заводская настройка: °C

Возможные настройки:

- °C
- °F

Единицу изменения температуры можно устанавливать на градусы Цельсия (°C) или градусы Фаренгейта (°F).

5.20 Освещение камеры

Заводская настройка: 10 мин

Возможные настройки:

- ВЫКЛ.
- 1, 2, 5, 10, 20 мин

При открывании дверцы на определенный угол включается освещение камеры на настроенное время.

- ▶ Чтобы раньше выключить освещение, нажмите клавишу **▶**.

5.21 Сохранение воды в баке

Заводская настройка: 36 ч

Возможные настройки:

- ВЫКЛ.
- 12 ч, 24 ч, 36 ч

Вода последней мойки собирается и используется для следующей программы. Если ни одна из программ не запускается, то вода откачивается через определенное время. На дисплее появляется:

Опорожнение бака-накопителя...

Через 20 заполнений бака он автоматически промывается; это означает удлинение программы на 30 минут. На дисплее на короткое время появляется:

с ополаскиванием из бака

5.22 Опорожнение бака при прерывании сетевого питания

Заводская настройка: ВЫКЛ.

Возможные настройки:

- ВЫКЛ.
- ВКЛ.

При настройке «ВЫКЛ.» только для программы Eco бак не опорожняется после прерывания сетевого питания.

5.23 Система экономии электроэнергии в состоянии покоя

Заводская настройка: ВКЛ.

Возможные настройки:

- ВЫКЛ.
- ВКЛ.

Если настройка пользователя включена, то после выполнения программы информация на дисплее гаснет.

Если настройка пользователя выключена, то информация появляется при управлении дверцей. При нажатии после этого любой клавиши индикация больше не появляется.

5.24 Заводская настройка

Заводская настройка: НЕТ

Возможные настройки:

- ДА
- НЕТ

С помощью «ДА» можно восстановить заводские настройки.

6 Уход и техническое обслуживание

6.1 Внутренняя и наружная очистка

Внутренняя очистка

При правильной дозировке моющего средства камера очищается автоматически. 2 раза в год рекомендуется проводить очистку прибора средством для ухода.

- ▶ Соблюдайте инструкцию по применению средства для ухода.
- ▶ Выберите программу «Уход за машиной», поскольку для оптимальной очистки средство для ухода требует повышенной температуры.

Наружная очистка

- ▶ Ни в коем случае не используйте абразивные или кислотные чистящие средства.
- ▶ Не используйте абразивные губки, металлическую вату и т.п. В противном случае поверхность будет повреждена.
- ▶ Загрязнения или остатки чистящих средств удаляйте незамедлительно. Для этого применяйте только средства для ручной мойки или средства для очистки стекла.
- ▶ Поверхность очищайте только мягкой, увлажненной тряпкой – металлические поверхности в направлении шлифования.

- ▶ Панель управления очищайте влажной тряпкой, а затем протирайте насухо. Для этого применяйте только средства для ручной мойки или средства для очистки стекла.
- ▶ Уплотнение и края дверцы следует периодически очищать мягкой влажной тряпкой.

6.2 Очистка распылителей

Верхний распылитель

- ▶ Полностью выдвиньте верхний лоток.
- ▶ Откройте штыковой затвор **1** против часовой стрелки и снимите.
- ▶ Распылитель **2** снять с оси вращения и тщательно промойте под струей воды.
- ▶ Проверьте форсунки.

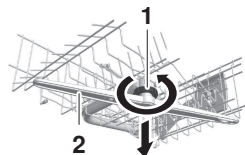

Нижний распылитель

- ▶ Возьмите распылитель **3** в центре и сильно потяните вверх.
- ▶ Распылитель тщательно промойте под струей воды.
- ▶ Проверьте форсунки.
- ▶ Одновременно очистите систему фильтрации и фильтр грубой очистки.

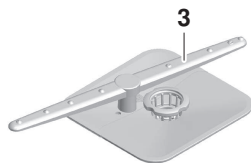

6.3 Очистка системы фильтрации

 **Выполняйте очистку под системой фильтрации только с помощью мягких материалов. Никогда не используйте металлические предметы.**

Неправильно установленная система фильтрации может привести к неисправностям прибора.

- ▶ Откройте дверцу прибора и выдвиньте нижний лоток.
- ▶ Открутите систему фильтрации за ручку фильтра тонкой очистки **1** против часовой стрелки и выньте.
- ▶ Откройте фильтр грубой очистки **2**, нажав на клапан **3**, и очистите систему фильтрации щеткой под струей воды.
- ▶ Удалите крупные остатки.
- ▶ Снова установите систему фильтрации и поверните ручку фильтра тонкой очистки **1** по часовой стрелке до упора.

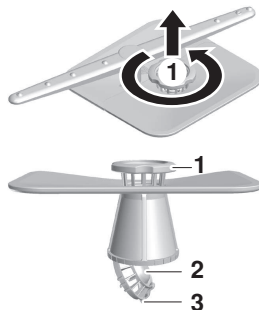

6.4 Добавление регенерирующей соли

 **Ни в коем случае не добавляйте моющее средство в емкость для соли!**

Если запас соли иссяк, мигает индикатор наполнения **S** и на дисплее появляется

Добавить соль

- ▶ Откройте дверцу прибора и выньте нижний лоток.
- ▶ Откройте емкость для соли, подняв ручку.
- ▶ Засыпьте 1 кг регенерирующей соли. При первом вводе в эксплуатацию дополнительно залейте 1 л воды.
- ▶ Смойте остатки соли с краев емкости для соли.
- ▶ Закройте крышку, чтобы зафиксировалась защелка.
- ▶ Выберите программу «Предварительное ополаскивание» без посуды, чтобы предохранить прибор от коррозии из-за возможных остатков соли.



Примерный расход регенерирующей соли

A = жесткость воды из подающего трубопровода

B = количество циклов мойки на 1 кг соли

A	°fH	0	6	11	16	21	26	31	36	41	51	61	71	81
		-	-	-	-	-	-	-	-	-	-	-	-	-
		5	10	15	20	25	30	35	40	50	60	70	80	120
	°dH	0	4	7	10	13	15	17	20	23	28	33	39	46
		-	-	-	-	-	-	-	-	-	-	-	-	-
		3	6	9	12	14	16	19	22	27	32	38	45	65
B		∞	680	360	250	150	125	100	85	60	45	35	28	20

6.5 Добавление средства для блеска



Ни в коем случае не добавляйте моющее средство в емкость средства для блеска! Удаляйте пролитое средство для блеска! Опасность пенообразования. Соблюдайте указания изготовителя по безопасности.

Средство для блеска обеспечивает слив последней воды (ополаскивание до блеска) без образования капель.

Если запас средства для блеска иссяк, мигает индикатор наполнения  и на дисплее появляется Добавить средство для блеска.

- ▶ Откройте емкость средства для блеска нажатием на затвор в направлении стрелки.
- ▶ Залейте средство для блеска до метки «max» (1,3 дл = 35 циклов мойки).
- ▶ Закройте откидную крышку.
- ▶ Смойте вылившееся средство для блеска.

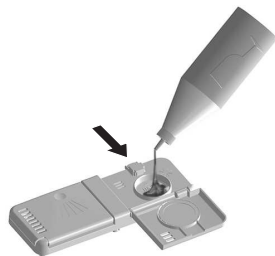

6.6 Опорожнение бака-накопителя

Прежде, чем отключить машину от сети электропитания, необходимо опорожнить бак-накопитель (например, при смене квартиросъемщика или в съемных апартаментах).

- ▶ На выключенном приборе клавишу  удерживайте нажатой 5 секунд. Бак-накопитель опорожняется.

7 Самостоятельное устранение неисправностей



При определенных обстоятельствах следующие неисправности можно устранить самостоятельно. Если это невозможно, полностью запишите сообщение о неисправности, а также заводской номер (FN), указанный на заводской табличке, и обратитесь в сервисную службу.

7.1 Сообщения о неисправностях





- При неисправностях в течение одной минуты подается звуковой сигнал.

Индикация	Возможная причина	Устранение
A0 Образование пены?	<ul style="list-style-type: none"> ▪ Использовано моющее средство, образующее много пены. ▪ Пролито средство для блеска. ▪ Использовано средство для ручной мойки. 	<ul style="list-style-type: none"> ▶ Вытрите пролитое средство для блеска тряпкой. ▶ Удалите пену с помощью примерно 1 дл уксуса. ▶ Подтвердите, что ознакомились с сообщением о неисправности, нажатием клавиши . ▶ Выберите программу «Предварительное ополаскивание».
A1 Проверьте систему фильтрации	<ul style="list-style-type: none"> ▪ Система фильтрации не установлена. ▪ Система фильтрации не зафиксирована. 	<ul style="list-style-type: none"> ▶ Проверьте систему фильтрации, установите и поверните по часовой стрелке до упора рукоятку фильтра тонкой очистки.
A2 Проверьте слив воды	<ul style="list-style-type: none"> ▪ Засорена система фильтрации. ▪ Перегнут сливной шланг. ▪ Забит сливной насос или сифон. ▪ Чрезмерное пенообразование из-за пролитого средства для блеска. 	<ul style="list-style-type: none"> ▶ Очистите систему фильтрации. ▶ Устраните неисправность. ▶ Подтвердите, что ознакомились с сообщением о неисправности, нажатием клавиши . ▶ Снова запустите программу.

Индикация	Возможная причина	Устранение
A7 Неисправность теплового насоса	<ul style="list-style-type: none"> ▪ Неисправность теплового насоса. 	<ul style="list-style-type: none"> ▶ Подтвердите, что ознакомились с сообщением о неисправности, нажав клавишу DI. <p>Прибор готов к работе. Тепловой насос на данный момент не используется.</p>
A9 Проверьте подачу воды	<ul style="list-style-type: none"> ▪ Закрыт водопроводный кран. ▪ Засорен фильтр на входе. ▪ Перебой в подаче воды. ▪ Недостаточный напор воды. 	<ul style="list-style-type: none"> ▶ Устраните неисправность или подождите, когда возобновится водоснабжение. ▶ Подтвердите, что ознакомились с сообщением о неисправности, нажав клавишу DI. ▶ Снова запустите программу.
F8/E18 См. руководство/ FN XXXXX XXXXXX	<ul style="list-style-type: none"> ▪ Температура подаваемой воды превышает 79 °C (подключение к горячей воде) 	<ul style="list-style-type: none"> ▶ Сантехник должен уменьшить температуру подаваемой воды.
F../E... См. руководство/ FN XXXXX XXXXXX	<ul style="list-style-type: none"> ▪ Различные ситуации могут приводить к появлению сообщения F. 	<ul style="list-style-type: none"> ▶ Подтвердите, что ознакомились с сообщением о неисправности, нажав клавишу DI. <p>Если сообщение о неисправности остается без изменений:</p> <ul style="list-style-type: none"> ▶ Отключите электропитание примерно на 1 минуту. ▶ Снова включите электропитание. ▶ Подтвердите, что ознакомились с сообщением о неисправности, нажав клавишу DI. ▶ Снова запустите программу. ▶ Если неисправность появится снова, запишите сообщение о неисправности и заводской номер (FN). ▶ Закройте водопроводный кран и отключите электроснабжение. ▶ Позвоните в сервисную службу.

Индикация	Возможная причина	Устранение
U../E.. См. руководство	<ul style="list-style-type: none"> ▪ Неисправное электрическое подключение. ▪ Повышенное напряжение. 	<ul style="list-style-type: none"> ▶ Подтвердите, что ознакомились с сообщением о неисправности, нажав клавишу . <p>Если сообщение о неисправности остается без изменений:</p> <ul style="list-style-type: none"> ▶ Отключите электропитание примерно на 1 минуту. ▶ Снова включите электропитание. ▶ Подтвердите, что ознакомились с сообщением о неисправности, нажав клавишу . ▶ Снова запустите программу. ▶ Если неисправность появится снова, запишите сообщение о неисправности и заводской номер (FN). ▶ Отключите электропитание. ▶ Электропроводка должна быть проверена специалистом.





7.2 Другие возможные неисправности

Проблема	Возможная причина	Устранение
Прибор не запускается.	<ul style="list-style-type: none"> ▪ Возможны различные причины. 	<ul style="list-style-type: none"> ▶ Закройте дверцу прибора. ▶ Вставьте сетевую вилку в розетку. ▶ Проверьте предохранители. ▶ Учитывайте главу «Управление при активированной функции блокировки клавиш».
	<ul style="list-style-type: none"> ▪ Включен демонстрационный режим. 	<ul style="list-style-type: none"> ▶ Откройте дверцу прибора. ▶ Удерживайте нажатыми клавиши  и , одновременно нажмите клавишу . <p>На дисплее отобразится сообщение: «Демонстрационный режим ВКЛ.»</p> <ul style="list-style-type: none"> ▶ Нажмите клавишу . <p>На дисплее отобразится сообщение: «Демонстрационный режим ВЫКЛ.»</p> <ul style="list-style-type: none"> ▶ Подтвердите, что ознакомились с сообщением, нажав клавишу .

Проблема	Возможная причина	Устранение
Прибор склонен к образованию запахов.	<ul style="list-style-type: none"> ▪ Возможны различные причины. 	<ul style="list-style-type: none"> ▶ Очистите систему фильтрации. ▶ Запустите программу «Уход за машиной» со средством для ухода. ▶ Выберите более мощную программу. ▶ Выполняйте мойку с достаточным количеством регенерирующей соли. ▶ Уменьшите время нахождения воды в баке-накопителе (например, 12 ч).
Индикация времени при пуске программы или во время мойки остается без изменений в течение до 4 минут.	<ul style="list-style-type: none"> ▪ Средство умягчения воды промывается после регенерации. ▪ Продолжительность программы и индикация времени адаптируются к степени загрязнения посуды. 	<ul style="list-style-type: none"> ▶ Никаких действий не требуется.

7.3 Неудовлетворительные результаты мойки

Проблема	Устранение
Посуда не становится чистой.	<ul style="list-style-type: none"> ▶ Выберите более мощную программу. ▶ Загрузите лотки иначе, чтобы обеспечить полное орошение посуды распылителями. ▶ Промойте систему фильтрации и правильно установите ее детали. ▶ Проверьте, не заблокированы или не загрязнены ли распылители. ▶ Правильно дозируйте моющее средство или используйте другое моющее средство. ▶ Правильно настройте жесткость воды. ▶ Добавьте регенерирующую соль.
На посуде остается белый налет.	<ul style="list-style-type: none"> ▶ Очистите машину средством для ухода. ▶ Добавьте регенерирующую соль и выберите программу «Предварительное ополаскивание» без посуды. ▶ Правильно дозируйте моющее средство или используйте другое моющее средство. ▶ Добавьте средство для блеска. ▶ Увеличьте дозировку средства для блеска. ▶ Правильно настройте жесткость воды. ▶ Если не используется моющее средство <i>all in 1</i>, то в настройках пользователя <i>all in 1</i> настройте «All in 1»  вкл.

Проблема	Устранение
На посуде остаются разводы, полосы или мутные пятна.	<ul style="list-style-type: none"> ▶ Уменьшите дозировку средства для блеска. ▶ Если не используется моющее средство , то в настройках пользователя настройте  ВЫКЛ.
Посуда мокрая, не блестит или на ней остаются пятна от сушки.	<ul style="list-style-type: none"> ▶ Добавьте средство для блеска. ▶ Увеличьте дозировку средства для блеска. ▶ Используйте другое средство для блеска. ▶ По завершении программы открывайте дверцу только после того, как раздастся трехкратный звуковой сигнал и погас индикатор работы (в зависимости от модели). ▶ Если не используется моющее средство , то в настройках пользователя  настройте  ВЫКЛ.
На посуде видны следы ржавчины.	<p>Это — ржавчина с посуды, столовых приборов, из водопроводной сети и т. п. Машина изготовлена из нержавеющей стали.</p> <ul style="list-style-type: none"> ▶ Добавьте регенерирующую соль и выберите программу «Предварит. ополаскивание» без посуды.
Остатки моющего средства прилипают к машине.	<ul style="list-style-type: none"> ▶ Проверьте, не заблокированы или не загрязнены ли распылители. ▶ Используйте другое моющее средство. ▶ Проверьте клапан емкости моющего средства. ▶ Проверьте, не загрязнена ли система фильтрации.
Изменился цвет лотка для посуды и пластмассовых частей.	<p>Посуду мыли с остатками пищи (например, томатный соус или соус карри). После нескольких циклов мойки цвет восстановится.</p>

7.4 При прерывании электропитания

- Выполняемая программа прерывается. После восстановления электропитания программа продолжит свою работу.
- Отключение системы контроля за возникновением неисправностей.

8 Запасные части и принадлежности

При составлении заказа указывайте серию изделия и точное наименование детали.

Принадлежности

Лоток для столовых приборов «малый»

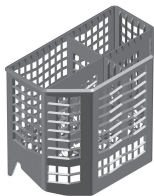

Лоток для столовых приборов
«большой»

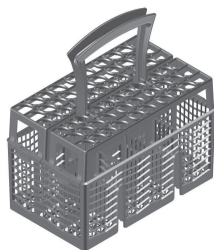

Вставка для чашек

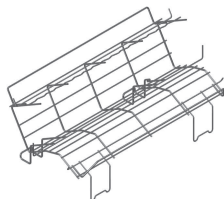

Вставка для стаканов

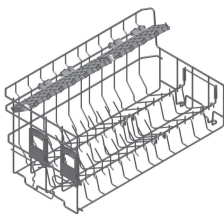

Корзина Vario для столовых приборов

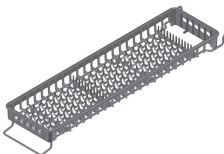

Лоток для стаканов

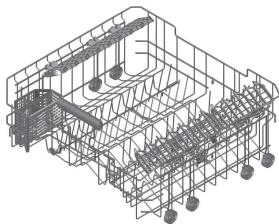

Разделители



Комплект Easy-шпилек (4 шт.)



Запасные части

Система фильтрации



9 Технические характеристики

Размеры	SMS 55	SMS 55 большая ем- кость	EURO 60	EURO 60 большая ем- кость	EURO 60 WP
Высота прибора (с опорным листом 3 мм)	762 мм	827 мм	762 мм	827 мм	–
Высота прибора (с регулируемым цоколем)	–	848–893 мм	783–828 мм	848–893 мм	866–911 мм
Ширина прибора	546 мм	546 мм	596 мм	596 мм	596 мм
Глубина прибора	572 мм	572 мм	572 мм	572 мм	572 мм
Вес прибора	42–48 кг				63 кг

Подводка воды

Холодная или горячая вода до 60 °С

G¾"

Допустимое давление воды в водопроводной сети:

0,1–1,0 МПа
(1–10 бар)

Макс. напор сливного насоса: 1,2 м

Окружающие условия

Минимальная температура окружающей среды: +10 °С

Электрическое подключение

См. заводскую табличку.

► Откройте дверцу прибора.

– Заводская табличка находится слева на краю резервуара.

Концепция безопасности

До тех пор пока обеспечивается электропитание, прибор контролируется электронной системой управления. Оповещение об обнаруженных неисправностях выполняется с помощью сообщений.

Защита от протечек



Защита от протечек перестает действовать при перебое в электропитании.

Закрывайте кран подачи воды, если предполагаются длительные перерывы в работе.

Электронное устройство управления контролирует уровень воды в приборе. При неисправности включается сливной насос и блокируется подача воды.

9.1 Технический паспорт изделия

В соответствии с Директивой (ЕС) № 1059/2010						
Товарный знак	-	V-ZUG Ltd				
Обозначение модели (первые 5 цифр заводского номера)	-	41047 41056 41057 41058	41083 41084	41048 41059 41060 41061	41085 41086	41046 41082
Номинальная вместимость в количестве столовых приборов для стандартного цикла очистки	-	12	13	13	14	13
Класс энергоэффективности	-	A+++				
Ежегодное потребление электроэнергии ¹⁾	кВтч/год	208	211	211	214	155
Потребление электроэнергии во время стандартного цикла мойки	кВтч	0,74	0,75	0,75	0,76	0,55
Потребление мощности в выключенном и невыключенном состоянии	Вт	0,1/0,0				
Ежегодное потребление воды (взвешенное) ²⁾	л/год	1876	1932	1876	1932	2464
Класс эффективности сушки по шкале от G (низкая эффективность) до A (самая высокая эффективность).	-	A				
Стандартная программа ³⁾	-	Eco				
Продолжительность программы при стандартном цикле мойки	мин	270	280	270	280	295
Продолжительность программы стандартного цикла очистки *)	мин	278	278	278	288	295
Продолжительность нахождения в невыключенном состоянии	мин	0				
Уровень воздушного шума, тип ... Vi	дБ (A)	40	40	40	40	44
Уровень воздушного шума, тип ... di	дБ (A)	42	42	42	42	46

¹⁾ Ежегодное потребление электроэнергии, исходя из количества 280 стандартных циклов мойки холодной водой при режимах работы с минимальным потреблением электроэнергии. Фактический расход электроэнергии зависит от режима использования машины.

9 Технические характеристики

2) Взвешенный ежегодный расход воды, исходя из количества 280 стандартных циклов мойки. Фактический расход воды зависит от режима использования машины.

3) Стандартная программа, на которую сделана ссылка при изложении информации в данном техническом паспорте. Данная программа предназначена для мойки посуды с обычными загрязнениями и с учетом самого экономичного комбинированного потребления электроэнергии и воды.

*) однофазная сеть (230 В– 50 Гц, 2200 Вт, 10 А)

9.2 Показатели расхода

Данные потребления приведены для однофазной сети 230 В, 2N.

Значения расхода представляют собой типичные диапазоны значений. В связи с загрузкой, температурой входа воды или управлением процессом (например, регенерация и т. п.) значения могут быть иными.

Пр	=	Предварительное ополаскивание	С	=	Сушка
О	=	Очистка	П	=	Продолжительность
Пм	=	Промежуточное ополаскивание	В	=	Вода
Об	=	Ополаскивание до блеска	Э	=	Энергия

Указанная продолжительность программ и значения расхода являются ориентировочными значениями. В связи с выбором дополнительных функций, загрузкой, загрязнением посуды, типом и количеством посуды, температурой входа воды, электрическим подключением и специфическим выполнением программ (например, регенерация) значения могут быть иными.

Машина без теплового насоса

Программа	V [°C]	R [°C]	Z	G [°C]	T	D *	W [л]	E [кВтч]
Программа Eco	Нет	50	Да	45	Да	4h30 – 4h40	6,7 – 6,9	0,74 – 0,76
Автоматическая	При необходимости (холодная)	50–60	При необходимости	60	Да	0h55 – 1h35	5 – 18	0,7 – 1,3
Ежедневная короткая	При необходимости (35)	60	Да	60	Короткая	0 ч 47 мин	11 – 16	0,9 – 1,2
Sprint	Нет	55	Нет	50	Короткая	0h20	8	0,8

Программа	V [°C]	R [°C]	Z	G [°C]	T	D *	W [л]	E [кВтч]
Интенсивная	При необходимости (35)	65	Да	60	Да	1h40	16 – 22	1,2 – 1,4
Silent	При необходимости (холодная)	60	Да	60	Да	2h50	8 – 14	1,1 – 1,2
Party	Нет	55	Нет	50	Нет	0h11 (-5h20)**	4 (-24)**	0,8 (-2,4)**
Стекло	Нет	45	Да	55	Да	0h50	9 – 11	0,8
Фондю/раклет	Замачивание (35)	65	Да	60	Да	2h15	11 – 18	1,3 – 1,5
Гигиена	55	70	60	65	Да	1h40	12 – 15	1,7
Уход за машиной	Нет	70	60	65	Да	1h50	15 – 19	1,35
Предварит. ополаскивание	холодная	Нет	Нет	Нет	Нет	0h15	1 – 4	0,05

* Продолжительность без досушивания. Продолжительность программы зависит от следующих условий:

- При подключении к однофазной сети длительность программы увеличивается макс. на 15 минут.
- Накопление воды в бак (для автоматической мойки бака-накопителя) продолжительность программы увеличивается макс. на 30 минут).

** в зависимости от того, запускается 1 или макс. 5 циклов

Прибор с тепловым насосом

Для того, чтобы даже при выключенном приборе обеспечивалась хорошая вентиляция теплового насоса, может включиться вентилятор. Возникший при этом расход электроэнергии относится к той программе, которая была активна перед выключением.

Программа	V [°C]	R [°C]	Z	G [°C]	T	D *	W [л]	E [кВтч]
Программа Eco	Нет	50	Да	45	Да	4h55	8,7	0,55
Автоматическая	При необходимости (холодная)	50–60	При необходимости	60	Да	0h55 – 1h30	5 – 19	0,6 – 1,2
Ежедневная короткая	При необходимости (35)	60	Да	60	Короткая	0h45	11 – 17	0,8 – 1,1
Sprint	Нет	55	Нет	50	Короткая	0h18	9	0,75
Интенсивная	При необходимости (35)	65	Да	60	Да	1h37	16 – 23	1,1 – 1,3
Silent	При необходимости (холодная)	60	Да	60	Да	2h50	8 – 15	1,1
Party	Нет	55	Нет	50	Нет	0h11 (-5h20)**	4 (-25)**	0,8 (-2,4)**
Стекло	Нет	45	Да	55	Да	0h48	9 – 12	0,75
Фондю/раклет	Замачивание (35)	65	Да	60	Да	2h12	11 – 19	1,2 – 1,4
Гигиена	55	70	60	65	Да	1h37	12 – 16	1,4 – 1,6

Программа	V [°C]	R [°C]	Z	G [°C]	T	D *	W [л]	E [кВтч]
Уход за машиной	Нет	70	60	65	Да	1h50	15 – 19	1,3
Предварит. ополаскивание	холодная	Нет	Нет	Нет	Нет	0h15	1 – 4	0,05

* Продолжительность без досушивания. Продолжительность программы зависит от следующих условий:

- При подключении к однофазной сети длительность программы увеличивается макс. на 15 минут.
- Время работы теплового насоса
- Накопление воды в бак (для автоматической мойки бака-накопителя продолжительность программы увеличивается макс. на 30 минут).

** в зависимости от того, запускается 1 или макс. 5 циклов

9.3 Сведения для контрольных инстанций

Сведения для контрольных инстанций можно посмотреть в Интернете:
www.vzug.com/testinstitute.

9.4 Измерение уровня шума

См. главу «Сведения для контрольных инстанций».

10 Утилизация

10.1 Упаковка



Детям ни в коем случае нельзя играть с упаковочным материалом (опасность травм и удушья). Храните упаковочный материал в безопасном месте или утилизируйте его согласно действующим предписаниям по охране окружающей среды.

10.2 Безопасность

Не допускайте возможности использования прибора во избежание несчастных случаев (например, использование играющими детьми):

- ▶ Отключите прибор от электросети: Отсоединение стационарно установленного прибора осуществляет квалифицированный электрик. Затем снимите сетевой кабель с прибора.
- ▶ Снимите запор дверцы или исключите возможность его использования.

10.3 Утилизация



-  Символ перечеркнутого бака для мусора требует отдельной утилизации электрического и электронного оборудования. Такие приборы могут содержать опасные вещества, загрязняющие окружающую среду.
- Такие приборы следует утилизировать в специальных точках приема утиля для вторичной переработки. Утилизация с не отсортированным бытовым мусором запрещена. Это ваш вклад в защиту ресурсов и окружающей среды.
- Более подробные данные можно получить в местных компетентных органах.

10.4 Указание по тепловому насосу

В данном приборе отсутствуют фреоны. Он содержит фторированный парниковый газ, подпадающий под действие Киотского протокола.

Тепловой насос	герметично закрытый
Парниковый газ	R134a
Загрузка [кг]	0,175
ПГП [(кг CO ₂)/(кг парникового газа)]	1430
Общий ПГП [т CO ₂]	0,250

11 Для заметок

Краткая инструкция

Внимательно прочтите указания по технике безопасности, приведенные в данном руководстве по эксплуатации!

- ▶ Откройте дверцу прибора.
 - ▶ Поместите посуду.
 - ▶ Добавьте моющее средство.
 - ▶ Выберите программу.
 - ▶ При необходимости выберите дополнительную функцию (функции).
- ▶ Закройте дверцу прибора. Программа сразу же запускается.
 - ▶ Когда прозвучит 3-кратный звуковой сигнал, откройте дверцу прибора и выньте посуду.

Техническое обслуживание и поддержка

Зарегистрируйте ваш прибор в сети Интернет по адресу www.vzug.com и получите выгоду благодаря лучшей технической поддержке, в том числе и во время гарантийного срока завода-изготовителя, действующего 2 года. Для регистрации нужны заводской номер (FN) и наименование прибора. Эти данные указаны на заводской табличке.

Можно дополнительно записать заводской номер или записать на наклейке, поставляемой с прибором:

FN: _____

Прибор: _____

Заказ на ремонт

По ссылке www.vzug.com→Service→Service-Nummer находится номер телефона ближайшего к вам пункта сервисной службы компании V-ZUG.

Общие запросы, аксессуары, договор на сервисное обслуживание

Компания V-ZUG готова помочь вам при решении административных и технических вопросов, принимает заказы на аксессуары и запасные части и представляет данные о договорах на сервисное обслуживание.



1026791-R03