



ERC



Руководство по эксплуатации

CombiCooler V4000

Двухкамерный холодильник

Благодарим за покупку нашего изделия. Приобретенное устройство соответствует самым высоким требованиям и отличается простотой управления. Тем не менее, следует внимательно ознакомиться с данным руководством по эксплуатации. Знание принципов работы и возможностей устройства позволит использовать его оптимальным образом и избежать неисправностей.

Необходимо соблюдать указания по технике безопасности.

Изменения

Текстовая и графическая информация, а также приведенные данные, соответствуют техническому уровню устройства на момент публикации данного руководства. Производитель сохраняет за собой право на внесение изменений в конструкцию устройства с целью совершенствования изделия.

Область применения

Номер модели соответствует первым цифрам на заводской табличке. Данное руководство по эксплуатации действительно для:

Обозначение модели	Тип	Размерная система
CombiCooler V4000	CCO4T-51086 CCOI178NBH6	SMS 55/Euro 60
CombiCooler V4000	CCO4T-51087 CCOI178NBH6	SMS 55/Euro 60

Отличия в конструкции упомянуты в тексте.

Содержание

1	Указания по технике безопасности	4	13	Утилизация	29
1.1	Используемые символы	4	14	Алфавитный указатель	30
1.2	Общие указания по технике безопасности..... 4		15	Служба поддержки и сервисного обслуживания	31
1.3	Указания по технике безопасности при эксплуатации прибора.....	5			
1.4	Установка прибора.....	5			
1.5	Указания по пользованию.....	6			
2	Первый ввод в эксплуатацию	9			
3	Описание прибора	9			
3.1	Конструкция	9			
3.2	Элементы управления и индикации.....	10			
4	Управление	11			
4.1	Основные правила обращения	11			
4.2	Включение прибора.....	11			
4.3	Настройка температуры.....	11			
4.4	Выключение прибора	12			
5	Использование функций прибора	12			
5.1	Краткое описание функций прибора.....	19			
6	V-ZUG-Home	21			
7	Стеклянные и навесные полки	21			
8	Полезные советы	21			
8.1	Общие указания по пользованию прибором... 21				
8.2	Хранение продуктов питания.....	22			
8.3	Указания по охлаждению и заморозке	23			
8.4	Указания по сбережению энергии.....	23			
9	Техническое обслуживание и уход	24			
9.1	Очистка.....	24			
9.2	Размораживание	24			
10	Шумы и предупреждения	24			
10.1	Рабочие шумы.....	24			
10.2	Предупреждения	25			
11	Устранение неисправностей	26			
12	Технические характеристики	29			
12.1	Измерение температуры.....	29			

1 Указания по технике безопасности

1.1 Используемые символы



Данный символ отмечает все указания, важные для безопасной эксплуатации устройства. Несоблюдение таких указаний может привести к травме, повреждению прибора или его компонентов!



Данным символом отмечены информация и указания, которые следует учитывать.



Информация по утилизации



Информация о руководстве по эксплуатации



Вынуть сетевую вилку/отключить электропитание



Вставить сетевую вилку/восстановить электропитание



Не обрезать/не модифицировать сетевую вилку



Использовать защитные перчатки



Символ ISO 7010 W021
ПРЕДУПРЕЖДЕНИЕ: Огнеопасно/
огнеопасные материалы

- ▶ Данным символом отмечены операции, выполняемые по порядку.
 - Данным символом отмечена информация о реакции прибора на выполненную операцию.
- Данный символ встречается при перечислениях.

1.2 Общие указания по технике безопасности



- Начинать эксплуатацию прибора только после прочтения руководства по эксплуатации.



- Данные приборы могут использоваться детьми в возрасте от 8 лет и старше, лицами с задержкой физического, сенсорного или умственного развития, а также лицами, не имеющими необходимых знаний и опыта использования прибора, только под присмотром или после инструктажа по безопасному использованию прибора. Перед началом работы пользователи должны понимать опасности, возникающие при эксплуатации прибора. Не позволять детям играть с прибором. Очистка и техническое обслуживание прибора детьми без присмотра взрослых недопустимы.
- Если прибор не оснащен сетевым кабелем и штекером или другими средствами для

отключения от сети, расстояние между контактами которых на каждом полюсе соответствует условиям категории перенапряжения III для полного размыкания, в стационарную электропроводку необходимо интегрировать устройство размыкания согласно условиям монтажа.

- При повреждении сетевого кабеля этого прибора необходимо, чтобы замена кабеля производилась производителем, его сервисной службой или специалистом, имеющим соответствующую квалификацию, что позволит избежать опасных ситуаций.

1.3 Указания по технике безопасности при эксплуатации прибора



- Детям в возрасте от 3 до 8 лет разрешается пользоваться холодильником.

1.4 Установка прибора



- Установка должна выполняться только квалифицированным персоналом.
- Все рабочие операции должны последовательно выполняться в полном объеме и контролироваться.
- Электрическое подключение должен выполнять квалифицированный электрик с соблюдением норм и директив по монтажу низковольтного оборудования, а также требований местной электроснабжающей организации.
- Прибор с сетевой вилкой должен включаться только в установленную надлежащим образом розетку с заземляющим контактом. В домашней электросети необходимо предусмотреть многополюсный сетевой разъединитель с зазором между разомкнутыми контактами 3 мм. В качестве такого разъединителя могут использоваться выключатели, штекерные разъемы, линейные защитные автоматы и плавкие предохранители, к которым после монтажа прибора имеется свободный доступ и которые размыкают все полюса. Для безопасной и бесперебойной эксплуатации прибора необходимо надлежащим образом выполненное заземление, а также отдельно проложенные нулевой и защитный провода. После монтажа токопроводящие детали и провода в рабочей изоляции не должны быть доступны для касания. Необходимо еще раз проверить правильность установки.
- Информация о напряжении питания, роде тока и используемом предохранителе содержится на заводской табличке.
- Любые штукатурные, гипсовые работы, а также работы по поклейке обоев или покраске следует выполнять до установки прибора.
- Безупречный ремонт прибора обеспечивается, только если возможен демонтаж всего прибора в любой момент и без повреждений.
- Для оптимальной вентиляции требуется вентиляционный зазор/ниша площадью 200 см² сверху и снизу.

- При смене стороны крепления дверцы требуются новые крышки для петель и накладки (в зависимости от модели). Толщина дверного полотна 16–20 мм. Если толщина дверцы >19 мм, использовать входящие в комплект болты для петель. За счет этого угол открытия ограничивается до 90°.
- Для встроенных холодильников следить за тем, чтобы вентиляционные отверстия оставались открытыми.
- Данное руководство по эксплуатации следует сохранить для обращения к нему в будущем.
- Руководства по эксплуатации прибора доступны для загрузки на сайте www.vzug.com.
- Утилизировать упаковочный материал согласно местным предписаниям.

1.5 Указания по пользованию

Перед первым вводом в эксплуатацию

- Установка прибора и подключение к электросети должны осуществляться согласно отдельному руководству по монтажу. Для проведения необходимых работ обращаться к квалифицированному установщику/электрику.
- При встраивании холодильника обеспечить электрическую безопасность (защиту от удара электрическим током).
- Запрещается вводить в эксплуатацию прибор, имеющий видимые повреждения. Следует обратиться в сервисный центр. Нельзя вводить в эксплуатацию холодильник с поврежденным холодильным контуром.
- **ПРЕДУПРЕЖДЕНИЕ!** Требуемый объем пространства для прибора составляет не менее 1 м³/8 г хладагента (изобутан R600a). В слишком маленьких пространствах в случае утечки может образовываться легковоспламеняющаяся газоздушная смесь. Количество хладагента указано на заводской табличке.
- **ПРЕДУПРЕЖДЕНИЕ!** Во время установки прибора беречь сетевой кабель от сдавливания или повреждения.
- **ПРЕДУПРЕЖДЕНИЕ!** Не размещать за устройством портативные удлинители и портативные блоки питания с целью снабжения прибора электричеством.
- По возможности не использовать удлинители.

Использование по назначению

- Прибор предназначен для охлаждения и хранения продуктов питания в бытовых условиях. Использовать холодильник только в соответствии с указаниями, приведенными в данном руководстве по эксплуатации.
- Этот прибор предназначен для использования в бытовых и подобных им условиях: на кухнях для сотрудников магазинов, офисов и других коммерческих заведений, в загородных домах, клиентами отелей, мотелей и других заведений для проживания, в отелях типа «постель и завтрак». Данный прибор не предназначен для использования на профессиональных кухнях.
- Данный прибор соответствует общепринятым техническим нормам и соответствующим правилам техники безопасности. Во избежание возникновения повреждений или несчастных случаев с прибором следует обращаться надлежащим образом. Соблюдать указания, содержащиеся в данном руководстве.
- Производитель не несет ответственности за повреждения, возникшие в результате ненадлежащей эксплуатации, неправильного обслуживания или неквалифицированного ремонта. В указанных случаях гарантия теряет силу, и производитель не несет ответственности по рекламациям.

- Ремонт, изменения или манипуляции с деталями прибора, особенно с токопроводящими деталями, разрешается выполнять только производителю прибора, его сервисной службе или специалисту, имеющему соответствующую квалификацию. Некомпетентный ремонт может привести к серьезным несчастным случаям, повреждению прибора и оборудования, а также к нарушениям в работе прибора. При появлении неисправности или при необходимости ремонта соблюдать указания, приведенные в главе «Сервис и поддержка». При необходимости обращаться в наш сервисный центр.
- Разрешено использовать только оригинальные запчасти.

Техника безопасности при эксплуатации

- Не использовать электрические приборы внутри холодильной и/или морозильной камеры.
- Напитки с высоким содержанием алкоголя хранить в холодильнике только хорошо закупоренными и в вертикальном положении, кроме того в холодильнике запрещается хранить взрывоопасные вещества или аэрозольные баллончики. Опасность взрыва!
- Холодильник не содержит хлорфторуглерода, фторуглерода, а лишь небольшое количество экологически безопасного, но горючего изобутана (R600a), используемого в качестве хладагента. Во время эксплуатации холодильника беречь контур хладагента от повреждений. Выходящий хладагент может воспламениться. В случае повреждения избегать открытого огня и любых источников воспламенения, так как изобутан является горючим. Хорошо проветрить помещение в течение нескольких минут. Выключить прибор и отсоединить от сети. Не включать источники энергии. Обратиться в сервисный центр.

Осторожно! Опасность получения травм!

- Следить за тем, чтобы никто не брался за петли дверцы пальцами. Иначе при движении дверцы прибора можно получить травму. Особую осторожность необходимо соблюдать в присутствии детей.
- Перед очисткой отсоединить прибор от электросети, вытащив вилку из розетки или отключив предохранитель. Не вытаскивать вилку из розетки мокрыми руками и не тянуть за кабель. При отключении всегда держаться руками за вилку и вынимать ее из розетки, потянув в прямом направлении.
- Избегать длительного контакта с замороженными продуктами. Не употреблять сразу замороженные продукты питания и кубики льда. Опасность холодового ожога!
- Не снимать контейнер для испарения с компрессора. Опасность пожара!
- Не класть бутылки и банки с напитками в морозильную камеру. Напитки, особенно содержащие углекислый газ, могут взорваться при заморозке.

Осторожно! Опасно для жизни!

- Детали упаковки, например пленка или пенопласт, могут представлять опасность для детей. Опасность удушья! Хранить упаковку и ее части вдали от детей.
- Во время технического обслуживания холодильника, в том числе при замене ламп (если их извлечение описано в руководстве по эксплуатации), следует отсоединить прибор от электросети: для этого необходимо вынуть из гнезд ввинчиваемые предохранители, выключить защитный автомат или вытащить вилку из розетки.

Во избежание повреждения прибора

- Для очистки использовать только воду или слабый мыльный раствор.
- Для снятия ледяного слоя или отделения примерзших продуктов не использовать острые предметы.
- Для более быстрого размораживания не использовать какие-либо механические или иные искусственные средства, кроме рекомендованных.
- Растительное масло и жир хранить в закрытых емкостях в вертикальном положении. Они не должны соприкасаться с пластиковыми частями холодильника и дверными уплотнителями.

2 Первый ввод в эксплуатацию

Перед первым применением установленного прибора выполнить следующее:

- ▶ Из камеры удалить упаковочный и транспортировочный материал, а также снять защитную пленку при ее наличии.
- ▶ Протереть принадлежности и внутреннюю поверхность камеры теплой водой или слабым мыльным раствором, после чего вытереть насухо.
- ▶ Проверить, чтобы дверные уплотнители прибора были полностью сухими, при необходимости вытереть их насухо.
- ▶ Если прибор транспортировался в горизонтальном положении, то включать его можно только через час после установки.

3 Описание прибора

3.1 Конструкция



Дверцу можно перенавесить на другую сторону. При необходимости обращаться в сервисный центр.

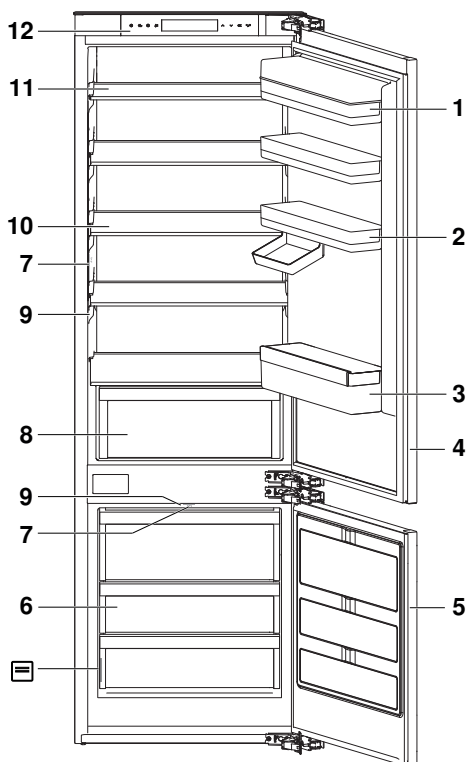

- 1 Навесная полка с крышкой
 - 2 Навесные полки*
 - 3 Навесная полка с подставкой для бутылок (для бутылок с макс. емкостью 1,5 литра)
 - 4 Дверца холодильной камеры
 - 5 Дверца морозильной камеры
 - 6 Ящики морозильной камеры
 - 7 Светодиодное освещение
 - 8 Ящик для овощей
 - 9 Датчик температуры
 - 10 Разделители
 - 11 Разделитель разъемный / разделитель половинной глубины*
 - 12 Элементы управления и индикации
-  Заводская табличка с серийным номером (SN)

* В зависимости от модели.

3.2 Элементы управления и индикации

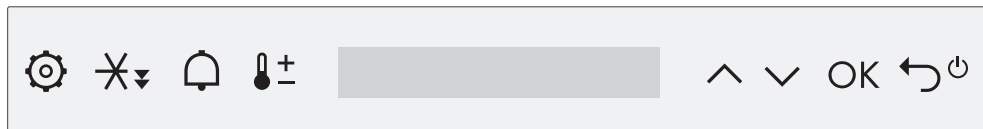

Функциональные кнопки

- Настройки
- Быстрое охлаждение/быстрая заморозка
- Таймер
- Настройка температуры

Кнопки навигации

- Стрелка навигации вверх/влево; изменение значения
- Стрелка навигации вниз/вправо; изменение значения
- Подтверждение ввода
- НАЗАД: отмена/удаление ввода
ВКЛ./ВЫКЛ. (держат 3 с)



Элементы индикации: режим работы











- MonoFridge
- SilentPlus
- PartyCooling
- Режим «Отдых»
- Режим «Шаббат»
- Индикация значений и состояний
- Холодильная/морозильная камера
- Включена морозильная камера
- Включено быстрое охлаждение/быстрая заморозка

Настройка пользователя

- Яркость дисплея
- Отключение звука кнопок
- V-ZUG-Home
- Единица измерения температуры

4 Управление

4.1 Основные правила обращения

- Для выбора настраиваемого значения и навигации в меню настроек служат кнопки со стрелками  (вверх/влево) и  (вниз/вправо).
- Во время открывания дверцы на 5 секунд появляются настроенные значения. Затем отображается текущая температура.
- Нажатие функциональной кнопки /// открывает соответствующее меню настройки. Повторное нажатие активной функциональной кнопки или бездействию в течение 30 секунд отменяет настройку. Выполненные изменения не сохраняются.
- Изменение существующей настройки можно в любое время отменить или удалить с помощью кнопки , при этом настроенное значение не сохраняется.
- Закрытие дверцы холодильной камеры также отменяет активную настройку. Выполненные изменения не сохраняются.
- При нажатии на кнопку, которая не имеет функции в данном контекстном меню, раздается двойной звуковой сигнал, и на обеих сторонах дисплея появляются символы «← →».
- Режим SilentPlus  (режим работы с низким уровнем шума) временно недоступен, если используются функции PartyCooling  (повышенная холодопроизводительность) и «Быстрое охлаждение» или «Быстрая заморозка» .

4.2 Включение прибора

- ▶ Вставить вилку сетевого кабеля в розетку.
 - На левой и правой стороне дисплея на 30 секунд появляется надпись «OF».
- ▶ Удерживать кнопку  нажатой в течение 3 секунд.
 - Прибор включен.



При вводе в эксплуатацию новому прибору требуется около 10 часов (пустое состояние/без продуктов), чтобы набрать нормальную рабочую температуру. Пока температура не достигнута, на дисплее мигает индикация соответствующей камеры .







4.3 Настройка температуры

Настройка температуры соответствующей камеры выполняется в определенной последовательности. Диапазон настройки:

- Холодильная камера: от 3 до 9 °C (от 38 до 48 °F).
- Морозильная камера: от -24 до -14 °C (от -11 до 6 °F) или
- в качестве второй холодильной камеры (включена функция MonoFridge ): от 2 до 6 °C (от 36 до 42 °F). Дополнительная информация: Краткое описание функций прибора (см. страницу 19).

При одновременной настройке высокой температуры в холодильной камере и настройке низкой температуры в морозильной камере диапазон настройки температурных зон ограничен.

Последовательность действий

- ▶ Нажать кнопку ,  или .
- На левой стороне дисплея мигает индикация температуры холодильной камеры.
- ▶ Нажать кнопку  или  и выбрать желаемую температуру холодильной камеры.
- ▶ Нажать кнопку **OK** для подтверждения ввода.
 - Затем на правой стороне дисплея начнет мигать индикация температуры морозильной камеры.
 - Нажать кнопку  или  и выбрать желаемую температуру морозильной камеры.
- ▶ Нажать кнопку **OK** для подтверждения ввода.
 - Настройка температуры завершена.
 - В зависимости от настройки заданная температура достигается в течение нескольких часов.



Если дверца камеры долго открыта или в камеру помещены теплые продукты, эффективная температура может некоторое время отличаться от заданной.

4.4 Выключение прибора























- ▶ Удерживать кнопку  нажатой в течение 3 секунд.
 - Прибор выключается.
 - На левой и правой стороне дисплея в течение 30 секунд отображается надпись «OF».

























Если прибор выводится из эксплуатации, например, для проведения ремонтных работ или утилизации:



















- ▶ вытащить вилку сетевого кабеля из розетки;
- ▶ если прибор долгое время не используется: вынуть все продукты, помыть холодильник и оставить открытыми дверцы холодильной и морозильной камер.



















5 Использование функций прибора





















Функция	Описание
 Настройка температуры	Поочередный выбор температуры для камер. <hr/> <small>Согласно главе: Управление, Настройка температуры (см. страницу 11).</small>





















Функция	Описание
 Таймер	<p data-bbox="316 116 1050 180">Звуковой сигнал по истечении заданной длительности от 0ч00мин до 9ч55мин.</p> <hr/> <p data-bbox="316 188 1050 547">Включение</p> <ul style="list-style-type: none"> ▶ Нажать кнопку . ▶ Настроить часы с помощью /. ▶ Нажать кнопку ОК для подтверждения. ▶ Настроить минуты с помощью /. ▶ Нажать кнопку ОК для подтверждения. <ul style="list-style-type: none"> – Таймер запускается. – На дисплее отображается оставшееся время. ▶ Подтверждение и, следовательно, отключение звукового сигнала таймера выполняется нажатием на любую кнопку. <hr/> <p data-bbox="316 555 1050 738">Выключение</p> <ul style="list-style-type: none"> ▶ Нажать кнопку  при активном символе  или ▶ кнопками  и  выбрать «0ч00». ▶ Нажать кнопку ОК для подтверждения. <ul style="list-style-type: none"> – Функция  выключается.
 Быстрое охлаждение/быстрая заморозка	<p data-bbox="316 770 1050 834">Идеальная подготовка камер к загрузке продуктов питания после закупки.</p> <hr/> <p data-bbox="316 842 1050 1090">Включение</p> <ul style="list-style-type: none"> ▶ Нажать кнопку . ▶ Выбрать кнопками / холодильную или морозильную камеру. ▶ Нажать кнопку ОК для подтверждения. <ul style="list-style-type: none"> – Функция  включается. – На дисплее появляется элемент индикации . <hr/> <p data-bbox="316 1098 1050 1278">Выключение</p> <ul style="list-style-type: none"> ▶ Нажать кнопку  в активном режиме. ▶ Выбрать кнопками / холодильную или морозильную камеру. ▶ Нажать кнопку ОК для подтверждения. <ul style="list-style-type: none"> – Функция  выключается. – Элемент индикации  исчезает.

Функция	Описание
 Настройка	<p data-bbox="314 116 1050 188">Доступ к функциям      и настройкам пользователя    °C/°F</p> <p data-bbox="314 188 1050 244">Дополнительная информация: Краткое описание функций прибора (см. страницу 19).</p> <hr/> <p data-bbox="314 252 1050 284">Выбор</p> <ul data-bbox="482 252 1050 443" style="list-style-type: none"> ▶ Нажать кнопку . ▶ Выбрать кнопками / желаемую функцию или настройку пользователя (мигание). ▶ Нажать кнопку OK для подтверждения. <ul style="list-style-type: none"> – Процесс выбора завершается или могут потребоваться дополнительные настройки. <hr/> <ul data-bbox="482 475 1050 531" style="list-style-type: none"> ▶ См. подробное описание отдельных функций и настроек пользователя ниже.
 MonoFridge	<p data-bbox="314 571 1050 659">Морозильная камера используется в качестве второй холодильной камеры или отделения для продолжительного хранения (2 °C).</p> <hr/> <p data-bbox="314 667 1050 699">Включение</p> <ul data-bbox="482 667 1050 978" style="list-style-type: none"> ▶ Нажать кнопку . – Мигает . ▶ Нажать кнопку OK для подтверждения. ▶ Кнопками / изменить температуру морозильной камеры, которая теперь настроена в качестве холодильной. ▶ Нажать кнопку OK для подтверждения. <ul style="list-style-type: none"> – Функция включается, и на дисплее отображается символ . – Элемент индикации  исчезает. <hr/> <p data-bbox="314 1018 1050 1050">Выключение</p> <ul data-bbox="482 1018 1050 1313" style="list-style-type: none"> ▶ Нажать кнопку . – Мигает . ▶ Нажать кнопку OK для подтверждения. ▶ Кнопками / настроить температуру морозильной камеры. ▶ Нажать кнопку OK для подтверждения. <ul style="list-style-type: none"> – Функция выключается, и символ  исчезает. – На дисплее появляется элемент индикации .

Функция	Описание
 SilentPlus	<p data-bbox="315 114 1050 146">Режим работы с низким уровнем шума.</p> <hr/> <p data-bbox="315 153 1050 472">Включение</p> <ul style="list-style-type: none"> <li data-bbox="483 153 1050 185">▶ Нажать кнопку . <li data-bbox="483 191 1050 248">▶ Нажимать кнопку , пока не появится мигающий символ . <li data-bbox="483 255 1050 287">▶ Нажать кнопку OK для подтверждения. <li data-bbox="483 293 1050 351">▶ При необходимости настроить температуру морозильной камеры кнопками /. <li data-bbox="483 357 1050 472">▶ Нажать кнопку OK для подтверждения. <ul style="list-style-type: none"> <li data-bbox="517 373 1050 472">– Функция включается, и на дисплее отображается символ . <hr/> <p data-bbox="315 478 1050 667">Выключение</p> <ul style="list-style-type: none"> <li data-bbox="483 478 1050 536">▶ Нажать кнопку  и нажимать , пока не появится символ . <li data-bbox="483 542 1050 667">▶ Нажать кнопку OK для подтверждения. <ul style="list-style-type: none"> <li data-bbox="517 558 1050 667">– Функция выключается, и символ  на дисплее исчезает.
 PartyCooling	<p data-bbox="315 673 1050 705">Режим работы с повышенной холодопроизводительностью.</p> <hr/> <p data-bbox="315 711 1050 1031">Включение</p> <ul style="list-style-type: none"> <li data-bbox="483 711 1050 743">▶ Нажать кнопку . <li data-bbox="483 750 1050 807">▶ Нажимать кнопку , пока не появится мигающий символ . <li data-bbox="483 813 1050 845">▶ Нажать кнопку OK для подтверждения. <li data-bbox="483 852 1050 909">▶ Выбрать кнопками / желаемую длительность (12/24 ч или 48 ч). <li data-bbox="483 916 1050 1031">▶ Нажать кнопку OK для подтверждения. <ul style="list-style-type: none"> <li data-bbox="517 932 1050 1031">– Функция включается, и на дисплее отображается символ . <hr/> <p data-bbox="315 1037 1050 1244">Выключение</p> <ul style="list-style-type: none"> <li data-bbox="483 1037 1050 1094">▶ Нажать кнопку  и нажимать , пока не появится символ . <li data-bbox="483 1101 1050 1158">▶ Нажать кнопку OK для подтверждения. <ul style="list-style-type: none"> <li data-bbox="517 1117 1050 1158">– На дисплее появится надпись «OF». <li data-bbox="483 1165 1050 1244">▶ Нажать кнопку OK для подтверждения. <ul style="list-style-type: none"> <li data-bbox="517 1181 1050 1244">– Функция выключается, и символ  на дисплее исчезает.

Функция	Описание
 Режим «Отдых»	<p>Пониженная холодопроизводительность холодильной камеры (14 °С). Настройка температуры морозильной камеры остается без изменений.</p>
	<p>Включение</p> <ul style="list-style-type: none"> ▶ Нажать кнопку . ▶ Нажимать кнопку , пока не появится мигающий символ . ▶ Нажать кнопку OK для подтверждения. <ul style="list-style-type: none"> – Режим «Отдых»  включается, и на дисплее вместо температуры холодильной камеры отображается «- -».
	<p>Выключение</p> <ul style="list-style-type: none"> ▶ Нажать кнопку  и нажимать , пока не появится символ . ▶ Нажать кнопку OK для подтверждения. <ul style="list-style-type: none"> – Режим «Отдых» выключается, и символ  на дисплее исчезает.
 Режим «Шаббат»	<p>При открывании дверцы освещение не меняется, таймер и звуковые сигналы временно выключены.</p>
	<p>Включение</p> <ul style="list-style-type: none"> ▶ Подготовка к режиму «Шаббат»: Нажать кнопку . ▶ Нажимать кнопку , пока не появится мигающий символ . ▶ Нажать кнопку OK для подтверждения. ▶ Выбрать кнопками / желаемую длительность (30/54 ч или 78 ч). ▶ Нажать кнопку OK для подтверждения. <ul style="list-style-type: none"> – Функция  включается. Дисплей, а также визуальные и звуковые сигналы отключаются. – Через минуту или после закрытия дверцы холодильной камеры элемент индикации  исчезает.
	<p>Выключение</p> <ul style="list-style-type: none"> ▶ Удерживать кнопку  нажатой в течение 3 секунд. <ul style="list-style-type: none"> – Функция  выключается, освещение и дисплей включаются.

Функция	Описание
 V-ZUG-Home	<p data-bbox="314 113 1055 156">Взаимодействие с прибором через приложение.</p> <hr/> <p data-bbox="314 156 1055 539">Включение</p> <ul style="list-style-type: none"> <li data-bbox="482 156 1055 193">▶ Нажать кнопку . <li data-bbox="482 193 1055 256">▶ Нажимать кнопку , пока не появится мигающий символ . <li data-bbox="482 256 1055 320">▶ Подтвердить выбор кнопкой ОК и кнопками / выбрать надпись «On» на дисплее. <li data-bbox="482 320 1055 448">▶ Нажать кнопку ОК для подтверждения. <ul style="list-style-type: none"> <li data-bbox="512 352 1055 416">– Устанавливается соединение, и на дисплее отображается символ . <li data-bbox="512 416 1055 448">– Следовать инструкциям в приложении. <li data-bbox="482 448 1055 539">▪ Для отмены (сброса) соединения с  выбрать на дисплее «rS». <hr/> <p data-bbox="314 539 1055 799">Выключение</p> <ul style="list-style-type: none"> <li data-bbox="482 539 1055 608">▶ Нажать кнопку  и нажимать , пока не появится символ . <li data-bbox="482 608 1055 671">▶ Подтвердить выбор кнопкой ОК и кнопками / выбрать надпись «OF» на дисплее. <li data-bbox="482 671 1055 767">▶ Нажать кнопку ОК для подтверждения. <ul style="list-style-type: none"> <li data-bbox="512 703 1055 767">– Функция  выключается, и символ на дисплее исчезает.
 Яркость дисплея	<p data-bbox="314 799 1055 836">Настройка уровня яркости дисплея.</p> <hr/> <p data-bbox="314 836 1055 1120">Выбор</p> <ul style="list-style-type: none"> <li data-bbox="482 836 1055 873">▶ Нажать кнопку . <li data-bbox="482 873 1055 936">▶ Нажимать кнопку , пока не появится мигающий символ . <li data-bbox="482 936 1055 973">▶ Нажать кнопку ОК для подтверждения. <li data-bbox="482 973 1055 1069">▶ Выбрать желаемый уровень яркости дисплея (1/2/3) кнопками /. <li data-bbox="482 1069 1055 1120">▶ Нажать кнопку ОК для подтверждения. <ul style="list-style-type: none"> <li data-bbox="512 1101 1055 1120">– Настройка сохраняется.

Функция	Описание
 Отключение звука кнопок	<p data-bbox="316 116 1050 148">Включение/отключение звука кнопок.</p> <hr/> <p data-bbox="316 156 1050 379">Включение</p> <ul style="list-style-type: none"> <li data-bbox="484 156 1050 188">▶ Нажать кнопку . <li data-bbox="484 196 1050 260">▶ Нажимать кнопку , пока не появится мигающий символ . <li data-bbox="484 260 1050 347">▶ Нажать кнопку OK для подтверждения. <ul style="list-style-type: none"> <li data-bbox="518 292 1050 347">– Настройка активируется, и на дисплее отображается символ . <hr/> <p data-bbox="316 387 1050 547">Выключение</p> <ul style="list-style-type: none"> <li data-bbox="484 387 1050 451">▶ Нажать кнопку  и нажимать , пока не появится символ . <li data-bbox="484 451 1050 547">▶ Нажать кнопку OK для подтверждения. <ul style="list-style-type: none"> <li data-bbox="518 483 1050 547">– Функция  выключается, и символ на дисплее исчезает.
 Единица измерения температуры	<p data-bbox="316 587 1050 619">Настройка единицы измерения температуры.</p> <hr/> <p data-bbox="316 627 1050 754">°C/°F</p> <ul style="list-style-type: none"> <li data-bbox="484 627 1050 659">▶ Нажать кнопку . <li data-bbox="484 667 1050 730">▶ Нажимать кнопку , пока не появится мигающий символ . <li data-bbox="484 730 1050 754">▶ Нажать кнопку OK для подтверждения.
 Демонстрационный режим*	<p data-bbox="316 794 1050 970">Эта настройка позволяет перевести устройство в демонстрационный режим в целях презентации изделия в магазине. Демонстрационный режим дает возможность продемонстрировать функции прибора, не включая его. Указание(*): не рекомендуется использовать эту настройку для личного пользования.</p> <hr/> <p data-bbox="316 978 1050 1217">Включение</p> <ul style="list-style-type: none"> <li data-bbox="484 978 1050 1042">▪ Включить демонстрационный режим можно только при выключенном приборе. <li data-bbox="484 1042 1050 1185">▶ Удерживая кнопку ^⓪, нажать и долго держать кнопку ⁺. <ul style="list-style-type: none"> <li data-bbox="518 1106 1050 1137">– Демонстрационный режим включен. <li data-bbox="518 1137 1050 1185">– На дисплее появляется элемент индикации . <hr/> <p data-bbox="316 1233 1050 1412">Выключение</p> <ul style="list-style-type: none"> <li data-bbox="484 1233 1050 1297">▪ Выключить демонстрационный режим можно только при выключенном приборе. <li data-bbox="484 1297 1050 1412">▶ Удерживая кнопку ^⓪, коротко нажать кнопку ⁺. <ul style="list-style-type: none"> <li data-bbox="518 1361 1050 1393">– Демонстрационный режим выключен. <li data-bbox="518 1393 1050 1412">– Элемент индикации  исчезает.

5.1 Краткое описание функций прибора

MonoFridge

В режиме MonoFridge морозильная камера используется в качестве второй холодильной камеры с настраиваемым диапазоном температур от 2 до 6 °С. Перед включением режима MonoFridge необходимо переложить продукты, которые могут испортиться в результате заморозки или разморозки из-за смены режима работы камеры. Пройдет несколько часов, пока будет достигнута вновь настроенная температура. Дверца второй холодильной камеры должна оставаться в течение этого времени закрытой. Функция «Быстрая заморозка» второй холодильной камеры заменяется функцией «Быстрое охлаждение».

При установленной температуре 2 °С выполняются условия отделения для продолжительного хранения. При этом соответствующие продукты можно хранить до трех раз дольше, чем в обычной холодильной зоне.



Поскольку продукты быстрее портятся вследствие переноса микробов, продукты животного и растительного происхождения следует хранить отдельно в ящиках. Если эти продукты хранятся вместе из-за недостатка места, рекомендуется упаковка.



Для оптимального сохранения аромата и качества чувствительных к холоду фруктов (например, тропических и цитрусовых) и плодовых овощей (например, огурцов и помидоров) их рекомендуется хранить за пределами отделения для продолжительного хранения.

SilentPlus

Этот режим работы предназначен для уменьшения уровня шума, производимого холодильником. При этом энергоэффективность прибора немного уменьшается. Холодильник работает тихо в обычных условиях эксплуатации, поэтому эффект от режима SilentPlus будет заметен прежде всего при высокой температуре окружающей среды. Кроме того, в режиме SilentPlus прибор реагирует гораздо тише на многочисленные открывания дверец и размещение теплых продуктов по сравнению с обычным режимом работы. Режим SilentPlus временно недоступен, если включены функции PartyCooling и «Быстрое охлаждение» или «Быстрая заморозка». SilentPlus ограничивает диапазон настройки температурных зон.

PartyCooling

С функцией PartyCooling временно повышается общая холодопроизводительность, а температура холодильной камеры устанавливается на самое низкое значение. Эта настройка также распространяется на вторую холодильную камеру в режиме MonoFridge. При этом прибор лучше реагирует на влияние многочисленных открываний дверец и загрузку теплых продуктов. Шум и энергопотребление прибора повышены из-за условий применения. Функцию PartyCooling можно включить на 12, 24 или 48 часов. В течение этого времени режим SilentPlus недоступна из-за условий применения.

Быстрое охлаждение/быстрая заморозка

Функции «Быстрое охлаждение» и «Быстрая заморозка» позволяют быстрее охладить большое количество продуктов, например, после закупки в магазине или быстро замораживать готовые блюда. При этом температура холодильной камеры настраивается на 24 часа, а температура морозильной камеры на 54 часа на самое низкое значение. В течение этого времени функция SilentPlus недоступна из-за условий применения. Во время быстрого охлаждения/быстрой заморозки прибор работает с повышенной мощностью, вследствие чего уровень шума увеличивается по сравнению с уровнем шума в обычном режиме работы. Соответствующие функции автоматически выключаются. Функция «Быстрая заморозка» выключается в случае активации режима MonoFridge и может быть включена повторно в виде функции «Быстрое охлаждение» во второй холодильной камере на 24 часа. Чтобы предотвратить повышение температуры уже находящихся в холодильнике продуктов: включить быстрое охлаждение или быструю заморозку за несколько часов перед загрузкой продуктов (например, до отправления за покупками).

Для максимально быстрой заморозки соблюдать следующие условия: Для заморозки максимального количества продуктов (см. заводскую табличку) необходимо извлечь самый нижний ящик и включить быструю заморозку минимум за 24 часа до загрузки свежих продуктов (предварительная заморозка). Уже замороженные продукты распределить между верхними ящиками и в свободную область положить входящие в комплектацию аккумуляторы холода. Равномерно распределить замораживаемые продукты на дне морозильной камеры и положить сверху аккумуляторы холода. В течение 24 часов не класть другие незамороженные продукты в морозильную камеру.



При загрузке небольшого количества замораживаемых продуктов длительность предварительной заморозки можно сократить.



Не рекомендуется использовать быструю заморозку при загрузке уже замороженных продуктов, а также для заморозки до 1,5 кг свежих продуктов в день.

Режим «Отдых»

В режиме «Отдых» только морозильная камера работает в соответствии с настроенной температурой. Холодильная камера в гигиенических целях работает при температуре около 14 °С, поэтому дверца холодильной камеры должна оставаться закрытой. Режим «Отдых» не предусматривает хранение продуктов в холодильной камере.

Режим «Шаббат»

В режиме «Шаббат» на выбранный период времени (30, 54 или 78 часов) отключаются все визуальные и звуковые сигналы, а также элементы управления и индикации. Открывание дверцы не включает освещение и не влияет на режим работы холодильника. Освещение холодильной камеры может автоматически включаться при низкой температуре воздуха на месте установки. Включение режима «Шаббат» отменяет активный таймер , сигнал не подается.



Дверцы прибора должны быть плотно закрыты, поскольку визуальные и звуковые сигналы отключены!



Во время режима «Шаббат» сообщения об ошибках и предупредительные сигналы не подаются. При определенных обстоятельствах прибор может перейти в аварийный режим работы или более не сможет поддерживать настроенную температуру по другим причинам. Проверить качество продуктов и не употреблять в пищу замороженные продукты питания!

Риск отравления продуктами питания.

6 V-ZUG-Home

Устройство может быть подключено к сети.



Дальнейшая информация приведена на сайте www.vzug.com.

7 Стекланные и навесные полки

Высота стеклянных полок в холодильной камере, а также навесных полок на дверце холодильной камеры может регулироваться. Разъемная стеклянная полка / разделитель половинной глубины позволяет хранить высокие сосуды в вертикальном положении.



Навесная полка с подставкой для бутылок может занимать разные положения на дверце холодильной камеры. Следить за тем, чтобы оба выступа надежно вошли в фиксаторы.



В новых приборах извлечение навесных полок и разделителей может потребовать больше усилий.

8 Полезные советы

8.1 Общие указания по пользованию прибором

- При закрывании дверцы прибора необходимо убедиться, что уплотнитель плотно прилегает по всему периметру и обеспечивает полную герметичность. Этому способствуют петли с функцией автоматического закрывания. При угле открывания 20–30° дверцы прибора автоматически закрываются.
- Процесс охлаждения напитков и других продуктов питания от комнатной температуры до температуры холодильной камеры может занимать несколько часов в зависимости от загрузки.
- Долгое нахождение дверец в открытом положении может стать причиной значительного повышения температуры в камерах холодильника.
- Следить за тем, чтобы дверца при закрывании не упиралась в продукты, расположенные на стеклянных полках, и не опрокидывала их.
- Регулярно чистить поверхности, контактирующие с продуктами питания, а также доступные элементы дренажной системы.
- Изменение настройки температуры не влияет на скорость охлаждения. Функции PartyCooling, а также «Быстрое охлаждение» и «Быстрая заморозка» ускоряют охлаждение продуктов.

- Если очень теплые или холодные продукты (например, разлитый в бутылки теплый соус или замороженный продукт для разморозки) поместить непосредственно перед датчиком температуры (встроен в светодиодные планки в холодильной камере и крышку светодиодного светильника в морозильной камере), то это может отрицательно сказаться на регулировании температуры в холодильнике: мощность охлаждения будет слишком низкой или слишком высокой.
- Следить за тем, чтобы продукты не перекрывали полностью вентиляционные отверстия.
 - В холодильной камере вентиляционное отверстие выполнено в виде щели между задней стенкой и внутренним пространством
 - В морозильной камере вентиляционные отверстия встроены в заднюю стенку
 - Продукты, находящиеся непосредственно перед вентиляционными отверстиями, могут заморозиться под действием выходящего холодного воздуха.
- Всегда полностью вставлять ящики в морозильную камеру.
- Если прибор обнаружит очень низкую температуру воздуха на месте установки, возможно включение внутреннего освещения для защиты холодильной камеры от переохлаждения.

8.2 Хранение продуктов питания



Перепад температур между стеклянными полками очень мал, что облегчает укладку продуктов. На примерной схеме расположения показаны зоны и области в приборе, которые предназначены для определенных продуктов питания.



8.3 Указания по охлаждению и заморозке

- Перед загрузкой продуктов питания включить функцию «Быстрое охлаждение» или «Быстрая заморозка»  (например, перед закупкой продуктов).
- Продукты питания, содержащие белки и жиры, являются скоропортящимися и имеют короткий срок хранения.
- Соблюдать срок хранения или срок годности продукта.
- Упаковать или хорошо накрыть продукты питания в холодильной камере для предотвращения высыхания и распространения запахов.
- Содержимое открытых консервных банок перелить в закрывающиеся емкости.
- Хранить в холодильнике сырое мясо и рыбу в подходящих контейнерах, чтобы они не контактировали с другими продуктами питания или не капали на них.
- Самый нижний ящик морозильной камеры рекомендуется использовать для заморозки примерно 1,5 кг свежих продуктов в день. Если в нем уже находятся замороженные продукты, переложить их в верхние ящики.
- Заморозка свежих продуктов таит в себе опасность повышения температуры уже замороженных продуктов. За один раз замораживать небольшие порции продуктов и избегать контакта с уже замороженными продуктами.
- Для хранения различных продуктов подходят следующие упаковочные материалы: Мешки для заморозки, алюминиевая фольга или пластмассовые банки. Герметичная упаковка позволяет защитить продукты от морозного ожога.
- Не замораживать повторно размороженные продукты! Замораживать продукты повторно можно только после приготовления блюда (после варки или жарки).
- Перед заморозкой обдать овощи кипятком. Баклажаны, перец (стручковый), кабачки, грибы, спаржу и травы обдавать кипятком не требуется.
- Следующие продукты не подходят для заморозки: редис, листовой салат, огурцы, сырые яйца в скорлупе, вареные яйца, молочные продукты, например кефир, молодой сыр или творог, а также майонез.
- По возможности следует воздержаться от размораживания продуктов при комнатной температуре или на плите. В холодильной камере продукты питания размораживаются бережнее. В качестве альтернативы для быстрой разморозки можно использовать микроволновую печь или пароварку.

8.4 Указания по сбережению энергии

- По возможности не менять исходное расположение выдвижных ящиков, стеклянных и навесных полок. Оно способствует оптимальному распределению температуры и высокой энергоэффективности.
- Дверцы прибора открывать только по мере необходимости и стараться закрывать их как можно быстрее.
- Прежде чем ставить в холодильник теплые или горячие продукты, подождать, пока они остынут вне холодильника.
- Продукты, выделяющие влагу, хранить в холодильной камере в закрытых контейнерах или накрывать их. Влага приводит к уменьшению холодопроизводительности.
- Для обеспечения оптимальной циркуляции воздуха: не ставить продукты или блюда слишком близко друг к другу.
- Выключить функции SilentPlus  и V-ZUG-Home , если они не используются.

9 Техническое обслуживание и уход

9.1 Очистка

Для гигиеничного хранения продуктов и блюд необходимо постоянно следить за чистотой внутреннего пространства холодильника.



Запрещается использовать для очистки абразивные чистящие средства или царапающие ткани. Во время очистки пластиковых поверхностей не давить слишком сильно на поверхность.

Не использовать кислотные или сильные щелочные моющие средства для очистки металлических поверхностей.

Опасность повреждения прибора.

- ▶ В ящике для овощей, а также на стеклянных полках, в зависимости от свойств и количества продуктов, может образовываться конденсат. Регулярно вытирать конденсат сухой тряпкой.
- ▶ Регулярно протирать внутреннюю поверхность холодильника с применением слабого мыльного раствора, а затем полностью вытирать ее насухо.
- ▶ Элементы управления и индикации протирать слегка увлажненной тряпкой.
- ▶ Периодически проверять уплотнения дверцы на предмет загрязнений, при необходимости очищать мягкой щеткой и чистой водой, а затем вытирать насухо.
- ▶ Если прибор долгое время не используется, его следует выключать. Вынуть все продукты, помыть холодильник и оставить открытыми дверцы холодильной и морозильной камер.

9.2 Разморозивание

Автоматическая система NoFrost предотвращает образование льда в морозильной камере. Разморозивание холодильной камеры также происходит несколько раз в день. Ручная разморозка больше не требуется.

10 Шумы и предупреждения

10.1 Рабочие шумы

Во время эксплуатации могут возникать различные шумы. Несмотря на то, что работа прибора оптимизирована на низкий уровень шума, полностью устранить шум невозможно. Уровень шума зависит от размеров прибора, условий монтажа, потребности в холоде (например, быстрое охлаждение), температуры воздуха и условий на месте установки. Самый высокий уровень шума появляется сразу после включения компрессора и постепенно снижается во время работы компрессора.

Нетипичный шум появляется в большинстве случаев из-за неправильной установки прибора. При встраивании холодильник должен быть установлен по уровню и надежно зафиксирован. В открытых кухнях или при встраивании холодильников в разделительные перегородки нормальный уровень рабочих шумов обычно становится громче, что не считается неисправностью, так как является следствием строительно-архитектурных особенностей помещения.

Проблема	Причина	Примечание
Гудение	Компрессор/вентилятор	Нормальный рабочий шум холодильного агрегата.
Клокотание, бульканье, шумы	Холодильный контур	Нормальный рабочий шум, связанный с движением хладагента по холодильному контуру.
Шипение	Холодильный контур	Нормальный рабочий шум, связанный с подачей хладагента в испаритель.
Стук	Стеклянные и навесные полки, ящики, загрузка и т. д.	Расположить внутренние элементы таким образом, чтобы они были зафиксированы и не соприкасались друг с другом.
Треск	Корпус	Нормальное расширение материалов (например, пластика или изоляции), вызванное изменением температуры.
Щелчки	Клапан	Обычный рабочий звук, возникающий при открывании клапана.

10.2 Предупреждения

Предупреждение об открытой дверце прибора

Если дверца холодильной или морозильной камеры остается открытой в течение определенного времени, подаются следующие предупредительные сигналы:

По истечении 3 минут	Светодиоды мигают с плавной градацией света (плавное увеличение и уменьшение яркости).
По истечении 5 минут	Светодиоды мигают в сопровождении одного звукового сигнала.

Предупредительный сигнал можно подтвердить нажатием любой кнопки. Если после подтверждения сигнала дверца прибора остается открыта, предупредительный сигнал подается снова. После трехкратного подтверждения предупредительный сигнал больше не подается. Внутреннее освещение выключается, и на дисплее появляется сообщение об ошибке A1 (дверца холодильной камеры) или A2 (дверца морозильной камеры).

► Дополнительная информация: Устранение неисправностей (см. страницу 26).

Предупреждение о высокой температуре

Если фактическая температура более двух часов превышает на 10 °C настроенную температуру, то в течение ограниченного времени подается звуковой сигнал. На дисплее мигает индикация соответствующей камеры  и показание температуры.

Подтверждение/квитирование предупредительных сигналов

- Нажать любую кнопку.
- Дополнительная информация: Устранение неисправностей (см. страницу 26)



Если включен режим «Шаббат» , визуальные и звуковые сигналы не подаются.

11 Устранение неисправностей

В этом разделе приведен перечень неисправностей, которые можно легко устранить самостоятельно, следуя инструкциям. Если неисправность не поддается устранению, необходимо обратиться в сервисный центр. Перед обращением в сервисный центр:

- ▶ записать серийный номер (указан на заводской табличке);
- ▶ записать отображаемое на дисплее сообщение об ошибке (например, F10/E19);
- ▶ записать причину, по которой возникла неисправность.

Неисправность	Возможная причина	Устранение/меры
Не работает прибор.	<ul style="list-style-type: none"> ▪ Слишком высокое сетевое напряжение, сообщение об ошибке U1. 	<ul style="list-style-type: none"> ▶ Обратиться к специалисту для проверки электромонтажа.
	<ul style="list-style-type: none"> ▪ Неисправность блока управления и/или ошибка данных, сообщения об ошибках F5, F6 или F7. 	<ul style="list-style-type: none"> ▶ Обратиться в сервисный центр.
	<ul style="list-style-type: none"> ▪ Перебой в электроснабжении. 	<ul style="list-style-type: none"> ▶ Проверить электроснабжение. ▶ Заменить предохранитель. ▶ Снова включить защитный автомат.
	<ul style="list-style-type: none"> ▪ Предохранитель или защитный автомат многократно срабатывает. 	<ul style="list-style-type: none"> ▶ Обратиться в сервисный центр.
	<ul style="list-style-type: none"> ▪ Прибор неисправен. 	<ul style="list-style-type: none"> ▶ Обратиться в сервисный центр.
Не работает освещение.	<ul style="list-style-type: none"> ▪ Включен режим «Шаббат». 	<ul style="list-style-type: none"> ▶ Нажать и удерживать кнопку  в течение 3 секунд. ▪ Если освещение включилось: неисправность устранена. ▪ Если выключился прибор («OF» на дисплее): ▶ снова включить прибор и обратиться в сервисный центр.
	<ul style="list-style-type: none"> ▶ Проверить, поступает ли в соответствующей камере воздух из вентиляционных отверстий. 	<ul style="list-style-type: none"> ▶ Обратиться в сервисный центр.
	<ul style="list-style-type: none"> ▪ Если да: неисправен датчик дверцы (сообщение A1 или A2). ▪ Если нет: неисправна светодиодная планка. 	

Неисправность	Возможная причина	Устранение/меры
Освещение мигает.	<ul style="list-style-type: none"> ▪ Дверца прибора открыта более 3 минут. ▪ Дверца прибора закрыта неправильно. 	<ul style="list-style-type: none"> ▶ Закрыть дверцу прибора.
Освещение мигает, и подается звуковой сигнал.	<ul style="list-style-type: none"> ▪ Дверца прибора открыта более 5 минут. ▪ Дверца прибора закрыта неправильно. ▪ Неисправен датчик дверцы. 	<ul style="list-style-type: none"> ▶ Закрыть дверцу прибора. <ul style="list-style-type: none"> – Если сигнал продолжает подаваться: ▶ Квитировать звуковой сигнал любой кнопкой. ▶ Проверить уплотнитель дверцы, загрузку и условия на месте установки на наличие столкновений. <ul style="list-style-type: none"> – После трехкратного квитирования появляется сообщение об ошибке: A1 или A2. ▶ Обратиться в сервисный центр.

Неисправность	Возможная причина	Устранение/меры
Работает освещение холодильной камеры при закрытой дверце.	<ul style="list-style-type: none"> ▪ Температура на месте установки ниже 13 °С. 	<ul style="list-style-type: none"> ▶ Не требуются. <ul style="list-style-type: none"> – Прибор работает нормально. С помощью дополнительного выделения тепла прибор защищает продукты от слишком низкой температуры.

Неисправность	Возможная причина	Устранение/меры
Сообщения об ошибках F10–F15	<ul style="list-style-type: none"> ▪ Неисправен датчик температуры. 	<ul style="list-style-type: none"> ▶ Обратиться в сервисный центр. <ul style="list-style-type: none"> – Прибор переходит в аварийный режим работы. Охлаждение поддерживается, но прибор не может измерить текущую температуру.

Неисправность	Возможная причина	Устранение/меры
Сообщения об ошибках A3, A4, A5	<ul style="list-style-type: none"> ▪ Температура воздуха на месте установки не соответствует допустимым условиям эксплуатации (10–43 °С). 	<ul style="list-style-type: none"> ▶ Довести температуру воздуха на месте установки прибора до допустимой (10–43 °С).

Неисправность	Возможная причина	Устранение/меры
Сообщение об ошибке A6	<ul style="list-style-type: none"> ▪ Недостаточная циркуляция воздуха в морозильной камере. ▪ Заблокирован вентилятор в морозильной камере. 	<ul style="list-style-type: none"> ▶ Проверить наличие заблокированных вентиляционных отверстий в морозильной камере. Устранить причину блокировки и квитировать сообщение об ошибке. ▶ Если отверстия не заблокированы или сообщение об ошибке появляется несколько раз: обратиться в сервисный центр.

Неисправность	Возможная причина	Устранение/меры
Сообщение об ошибке F_ _	<ul style="list-style-type: none"> ▪ Сообщение F может появляться по различным причинам. 	<ul style="list-style-type: none"> ▶ Обратиться в сервисный центр.

Неисправность	Возможная причина	Устранение/меры
Мигает индикация температуры и камеры(камер) холодильника и/или подается звуковой сигнал.	<ul style="list-style-type: none"> ▪ Температура в холодильной камере превышает настроенную температуру на 10 °С или температура в морозильной камере выше -9 °С. 	<ul style="list-style-type: none"> ▶ Нажать любую кнопку. <ul style="list-style-type: none"> – На дисплее отображается текущая температура,  мигает до достижения заданной температуры. ▶ Не ставить теплые продукты непосредственно рядом с датчиком температуры (расположен в нижней части светодиодной планки). ▶ Если в приборе отсутствуют теплые продукты: обратиться в сервисный центр.
	<ul style="list-style-type: none"> ▪ Возник перебой в электроснабжении. Мигающий индикатор температуры показывает температуру при повторном вводе прибора в эксплуатацию. 	<ul style="list-style-type: none"> ▶ Нажать любую кнопку. <ul style="list-style-type: none"> – На индикаторе температуры отображается настроенное значение температуры. ▶ Проверить продукты в холодильной и морозильной камерах и, если их качество неудовлетворительное, выбросить.
	<ul style="list-style-type: none"> ▪ Частое появление предупреждений свидетельствует о технической проблеме. 	<ul style="list-style-type: none"> ▶ Обратиться в сервисный центр.

12 Технические характеристики

Данные изделия

- ▶ См. заводскую табличку, энергоэтикетку, а также сайт www.vzug.com

Габаритные размеры

- ▶ См. руководство по монтажу

Подключение к электросети

- ▶ См. заводскую табличку

Расход электроэнергии

Заявленный расход электроэнергии рассчитан для глубины кухонной мебели 560 мм. При глубине кухонной мебели 550 мм функция прибора полностью сохранится, но расход электроэнергии немного выше.

12.1 Измерение температуры

Температура в холодильной или морозильной камерах измеряется в соответствии с международным стандартом. Собственные измерения могут давать неточные результаты и не годятся для проверки точности температуры.

13 Утилизация

13.1 Упаковка



Детям ни в коем случае нельзя играть с упаковочным материалом (опасность травм и удушья). Храните упаковочный материал в безопасном месте или утилизируйте его согласно действующим предписаниям по охране окружающей среды.

13.2 Безопасность

Не допускайте возможности использования прибора во избежание несчастных случаев (например, использование играющими детьми):

- ▶ Отключите прибор от электросети: Отсоединение стационарно установленного прибора осуществляет квалифицированный электрик. Затем снимите сетевой кабель с прибора.

13.3 Утилизация



- Символ перечеркнутого бака для мусора требует отдельной утилизации электрического и электронного оборудования. Такие приборы могут содержать опасные вещества, загрязняющие окружающую среду.
- Такие приборы следует утилизировать в специальных точках приема утиля для вторичной переработки. Утилизация с не отсортированным бытовым мусором запрещена. Это ваш вклад в защиту ресурсов и окружающей среды.
- Более подробные данные можно получить в местных компетентных органах.

14 Алфавитный указатель

Символы

MonoFridge.....	14
PartyCooling.....	15
SilentPlus.....	15
V-ZUG-Home.....	17, 21

б

Быстрое охлаждение/быстрая заморозка.....	13
-------------------------------------------	----

в

Введение.....	11
Ввод в эксплуатацию.....	6, 9
ВКЛ./ВЫКЛ.....	10, 32
Включение.....	11
Включение прибора.....	11
Включение/отключение звука кнопок.....	18
Выбор единицы измерения температуры.....	18
Выбор функции/настройки пользователя.....	14
Выключение прибора.....	12

д

Данные изделия.....	29
Демонстрационный режим.....	18

з

Заводская табличка.....	9, 29, 31
-------------------------	-----------

и

Измерение температуры.....	29
----------------------------	----

к

Конструкция.....	9
------------------	---

н

Настройка температуры.....	10, 12, 32
Номер модели.....	2

о

Область применения.....	2
Обозначение модели.....	2
Очистка.....	24
Ошибка	
Не работает освещение.....	27
Не работает прибор.....	27
Освещение мигает.....	27

п

Первый ввод в эксплуатацию.....	6, 9
Повышенная холодопроизводительность.....	15
Подключение к электросети.....	29
Полезные советы.....	21
Пониженная холодопроизводительность.....	16
Послегарантийное обслуживание.....	31
Предупреждения.....	25

при эксплуатации прибора	
Указания по технике безопасности.....	5

р

Размораживание.....	24
Режим «Отдых».....	16
Режим «Шаббат».....	16
Режим работы с низким уровнем шума.....	15

с

Символы.....	4
Служба поддержки и сервисного обслуживания.....	31
Сообщение об ошибке	
A1, A2.....	27
A3–A5.....	27
A6.....	28
F_ _.....	28
F10–F15.....	27
Мигает индикатор температуры	
.....	28
Освещение при закрытой дверце	
.....	27

т

Таймер.....	13
Технические вопросы.....	31
Технические характеристики	
.....	29
Техническое обслуживание и уход.....	24
Тип.....	2

у

Указания по использованию.....	6
Указания по технике безопасности	
Использование по назначению	
.....	6
Общие.....	4
Установка прибора.....	5
Управление.....	11
Установка прибора.....	5
Устранение неисправностей	
.....	26
Утилизация.....	29
Утилизация прибора.....	29

ф

Функции прибора.....	12
----------------------	----

ш

Шумы.....	24
-----------	----

э

Элементы управления и индикации.....	10
--------------------------------------	----

я

Яркость дисплея.....	17
----------------------	----

15 Служба поддержки и сервисного обслуживания



В главе «Устранение неисправностей» можно получить ценные указания по устранению мелких неисправностей. Таким образом, необходимость в вызове сервисного техника отпадает, и появляется возможность сэкономить на связанных с этим затратах.

Информация о гарантии, предоставляемая компанией V-ZUG, содержится на сайте www.vzug.com →Сервисное обслуживание

→Информация о гарантии. Просьба внимательно с ней ознакомиться.

Зарегистрировать свой прибор фирмы V-ZUG можно в интернете на сайте

www.vzug.com →Сервисное обслуживание

→Регистрация гарантии. В случае возможных неполадок это позволит получить квалифицированную техническую поддержку в течение всего гарантийного срока. Для регистрации потребуется серийный номер (SN) и наименование прибора. Эти сведения находятся на заводской табличке прибора.

Информация о приборе:

SN: _____ Прибор: _____

Эта информация должна быть всегда под рукой в случае обращения в сервисную службу компании V-ZUG. Спасибо.

Заводская табличка  находится слева от самого нижнего ящика в морозильной камере.

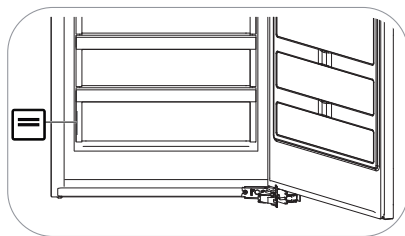

Заказ на ремонт

На сайте www.vzug.com→Сервисное обслуживание→Номер сервисной службы указан телефонный номер ближайшего к вам сервисного центра компании V-ZUG.

Технические вопросы, принадлежности, послегарантийное обслуживание

Сотрудники компании V-ZUG охотно помогут решить все организационные и технические вопросы, примут заказ на комплектующие и запасные части или проинформируют о новейших договорах на сервисное обслуживание.

Краткое руководство

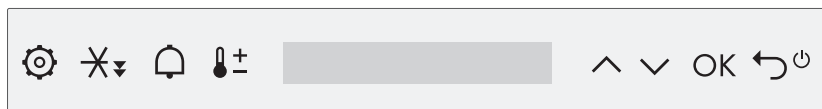

Функциональные кнопки

- Настройки
- Быстрое охлаждение/быстрая заморозка
- Таймер
- Настройка температуры

Кнопки навигации

- Стрелка навигации вверх/влево; изменение значения
- Стрелка навигации вниз/вправо; изменение значения
- Подтверждение ввода
- НАЗАД: отмена/удаление ввода
ВКЛ./ВЫКЛ. (держатель 3 с)



Элементы индикации: режим работы **Настройка пользователя**

- | | | | |
|--|-----------------------------------------------|--|-------------------------------|
| | MonoFridge | | Яркость дисплея |
| | SilentPlus | | Отключение звука кнопок |
| | PartyCooling | | V-ZUG-Home |
| | Режим «Отдых» | | Единица измерения температуры |
| | Режим «Шаббат» | | |
| | Индикация значений и состояний | | |
| | Холодильная/морозильная камера | | |
| | Включена морозильная камера | | |
| | Включено быстрое охлаждение/быстрая заморозка | | |



10182043



1076386-R03

