

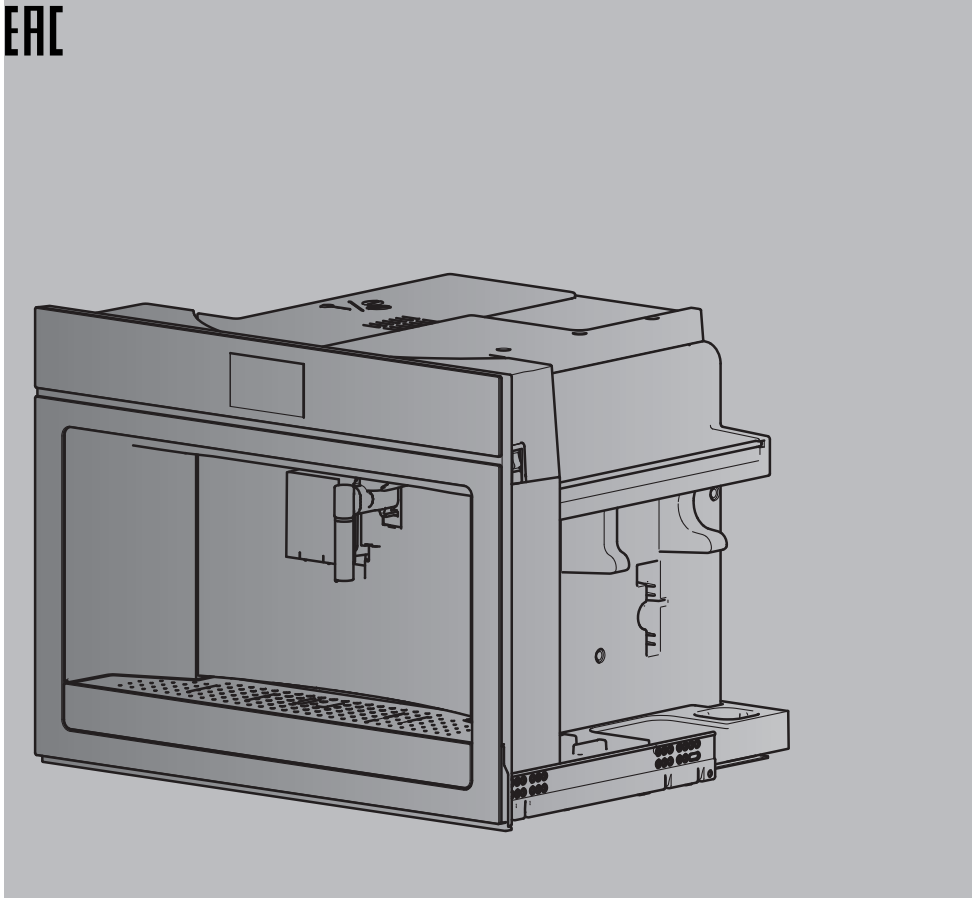

EAC



Руководство по эксплуатации

CoffeeCenter V6000 45

Автоматическая кофемашина

Благодарим за покупку нашего изделия. Приобретенное устройство соответствует самым высоким требованиям и отличается простотой управления. Тем не менее, следует внимательно ознакомиться с данным руководством по эксплуатации. Знание принципов работы и возможностей устройства позволит использовать его оптимальным образом и избежать неисправностей.

Необходимо соблюдать указания по технике безопасности.

Изменения

Текстовая и графическая информация, а также приведенные данные, соответствуют техническому уровню устройства на момент публикации данного руководства. Производитель сохраняет за собой право на внесение изменений в конструкцию устройства с целью совершенствования изделия.

Область применения

Данное руководство по эксплуатации действительно для:

Наименование модели	Тип	Система единиц измерения
CoffeeCenter V6000 45	СОС6Т-25005	60-450

Отличия в конструкции упомянуты в тексте.

Содержание

1	Указания по технике безопасности	5	6.1	Определение пользователя	27
1.1	Используемые символы	5	6.2	Регулирование настроек напитков	27
1.2	Общие указания по технике безопасности	5	6.3	Отмена процесса настройки	28
1.3	Указания по технике безопасности при эксплуатации прибора	7	7	Настройки пользователя	28
1.4	Указания по пользованию	9	7.1	Обзор настроек пользователя	28
2	Первый ввод в эксплуатацию	11	7.2	Регулировка настроек пользователя	28
2.1	Выбор языка	11	7.3	Ополаскивание	29
2.2	Заполнение контура воды водой	11	7.4	Удаление накипи	29
2.3	Очистка принадлежностей	11	7.5	Фильтр для воды	29
2.4	Настройка жесткости воды	12	7.6	Настройки напитков	29
3	Описание прибора	12	7.7	Настройка времени	29
3.1	Конструкция	12	7.8	Автоматическое включение	29
3.2	Элементы управления и индикации	13	7.9	Автоматическое отключение	30
3.3	Вспениватель молока	14	7.10	Подогреватель чашек	30
3.4	Дозатор горячей воды/пара	14	7.11	Режим энергосбережения	30
3.5	Принадлежности	14	7.12	Температура кофе	30
4	Управление	15	7.13	Жесткость воды	30
4.1	Включение прибора	15	7.14	Язык	31
4.2	Заполнение контейнера для воды	15	7.15	Звуковой сигнал	31
4.3	Заполнение контейнера для кофейных зерен 16	16	7.16	Подсветка чашек	31
4.4	Настройка кофемолки	16	7.17	Фон	31
4.5	Подключение вспенивателя молока	17	7.18	Заводские настройки	31
4.6	Водяной фильтр *	17	7.19	Статистика	31
4.7	Выключение прибора	20	8	Демонстрационный режим	32
4.8	Отсоединение прибора от электросети	21	8.1	Включение	32
5	Приготовление	21	8.2	Выключение	32
5.1	Обзор способов приготовления	21	9	Техническое обслуживание и уход	33
5.2	Кофе из кофейных зерен	22	9.1	Периодичность очистки	33
5.3	Кофе из молотого кофе	23	9.2	Очистка внутреннего контура	34
5.4	Напитки с молоком	24	9.3	Очистка контейнера для гуши	34
5.5	Регулирование крепости и количества	25	9.4	Очистка поддона для сбора капель	35
5.6	Подача горячей воды	25	9.5	Очистка дозатора кофе	35
5.7	Молочная пена/подача пара	26	9.6	Наружная очистка	35
6	Избранное	27	9.7	Очистка внутреннего пространства прибора ... 36	35
			9.8	Очистка контейнера для воды	36

9.9	Очистка воронки для молотого кофе	36
9.10	Очистка блока заваривания	37
9.11	Очистка вспенивателя молока.....	39
9.12	Очистка дозатора горячей воды/пара.....	40
9.13	Очистка соединительного патрубка.....	41
9.14	Удаление накипи	41
10	Самостоятельное устранение неисправностей	44
10.1	Отображаемые сообщения	44
10.2	Неудовлетворительный результат приготовления.....	50
10.3	Другие возможные проблемы	52
11	Принадлежности	53
12	Технические характеристики	54
13	Утилизация	54
14	Служба поддержки и сервисного обслуживания	55

1 Указания по технике безопасности

1.1 Используемые символы

Этими символами обозначены важные предупреждения. Несоблюдение руководства по эксплуатации может привести к поражению электрическим током, серьезным травмам, ожогам, пожару или повреждению прибора.



Опасность! Несоблюдение предупреждения может привести к потенциально опасным для жизни травмам в результате поражения электрическим током.



Внимание! Несоблюдение предупреждения может привести к травмам или повреждению прибора.



Опасность получения ожогов! Несоблюдение предупреждения может привести к ожогам.



Указание: Этот символ обозначает важное указание или информацию для пользователя.



Информация по утилизации



Информация о руководстве по эксплуатации



Вынуть сетевую вилку/отключить электропитание



Вставить сетевую вилку/восстановить электропитание



Не обрезать/не модифицировать сетевую вилку



Использовать защитные перчатки



Данный прибор соответствует европейской директиве 1935/2004 о материалах, контактирующих с пищевыми продуктами.

- ▶ Данным символом отмечены операции, выполняемые по порядку.
 - Данным символом отмечена информация о реакции прибора на выполненную операцию.
- Данный символ встречается при перечислениях.

1.2 Общие указания по технике безопасности



- Начинать эксплуатацию прибора только после прочтения руководства по эксплуатации.
- Данное руководство по эксплуатации следует сохранить.
- Производитель не несет ответственности за ущерб, причиненный несоблюдением данного руководства по эксплуатации.



- Данный прибор не предусмотрен для использования лицами (включая детей) с ограниченными физическими, сенсорными или умственными способностями или лицами, не знакомыми с

- прибором, если они не находятся под присмотром лица, ответственного за их безопасность, или не проинструктированы ним относительно управления прибором. Обеспечить надлежащий контроль за детьми и не допускать, чтобы они играли с прибором.
- Использование по назначению: прибор предназначен для приготовления кофе и напитков с использованием молока, а также для приготовления горячей воды. Любое другое использование считается ненадлежащим и опасным. Производитель не несет ответственности за ущерб, причиненный вследствие ненадлежащего использования прибора.
 - Поверхность нагревательного элемента после использования остается горячей. В зависимости от применения внешняя сторона прибора остается горячей в течение нескольких минут.
 - Тщательно очищать все компоненты, особенно детали, контактирующие с кофе и молоком.
 - Детям запрещается проводить очистку и техническое обслуживание без присмотра.
 - Запрещается погружать прибор в воду.
 - **ОСТОРОЖНО!** Во избежание повреждения прибора не использовать щелочные моющие средства, а использовать мягкую ткань и мягкое моющее средство.
 - Данный прибор предназначен исключительно для бытового использования. Он не предназначен для использования на кухнях для персонала в магазинах, офисах и других рабочих помещениях; в гостиницах в сфере сельского хозяйства; отелях, мотелях и других заведениях гостиничного типа; гостевых домах.
 - Если штепсельная вилка или кабель питания повреждены, их необходимо заменить с привлечением сервисной службы, чтобы исключить любой риск.
 - Для приборов со съемным кабелем: не допускать попадания брызг воды на сетевой разъем, расположенный на задней панели прибора.

- **ПРЕДУПРЕЖДЕНИЕ!** Для моделей со стеклянными поверхностями: не использовать прибор при наличии трещин на стекле.
- Всегда отсоединять прибор от электросети в случае его неиспользования или перед его очисткой.



- Обозначенные этим символом поверхности во время использования прибора нагреваются (символ используется только в некоторых моделях).

ОТНОСИТСЯ ТОЛЬКО К ЕВРОПЕЙСКОМУ РЫНКУ:

- Этими приборами могут пользоваться дети в возрасте 8 лет и старше, если они находятся под присмотром, проинструктированы о безопасном использовании прибора и понимают связанные с этим опасности. Дети могут выполнять очистку и техническое обслуживание только с 8 лет и под присмотром. Прибор и кабель питания должны быть недоступны для детей до 8 лет.
- Лица с ограниченными физическими, сенсорными или умственными способностями или лица, которые не знакомы с прибором, могут пользоваться ним только в том случае, если они находятся под присмотром, проинструктированы о безопасном использовании прибора и понимают связанные с этим опасности.
- Не позволять детям играть с прибором.

1.3 Указания по технике безопасности при эксплуатации прибора



Опасность! Прибор работает от электросети. Поэтому необходимо соблюдать следующие указания по технике безопасности:

- Не касаться прибора влажными руками.
- Не касаться штепсельной вилки влажными руками.
- Всегда должен быть обеспечен свободный доступ к используемой розетке, чтобы в случае необходимости можно было извлечь штепсельную вилку из розетки.
- Извлекать кабель только за штепсельную вилку.
- Не тянуть за кабель питания, поскольку он может быть поврежден.

- Чтобы полностью отсоединить прибор от электросети, установить главный выключатель прибора в положение 0 (см. страницу 21).
- Не пытаться самостоятельно ремонтировать неисправный прибор.
- Выключить прибор с помощью главного выключателя (см. страницу 21), извлечь вилку из розетки и обратиться в сервисную службу.



Внимание!

- Хранить упаковочный материал (полиэтиленовые пакеты, части из пенопласта) в недоступном для детей месте.
- Опасность удушья. Прибор может содержать мелкие детали. Во время очистки и технического обслуживания может потребоваться съем некоторых из этих деталей. Соблюдать осторожность и хранить мелкие детали в недоступном для детей месте.



Опасность ожогов!

- Этот прибор готовит горячую воду, и при его использовании может образовываться водяной пар.

- Соблюдать осторожность, чтобы брызги воды или горячий пар не попали на кожу. Использовать кнопки и рычаги.



Внимание!

- Не держаться за кофемашину, если она расположена не в шкафу.
- Не ставить на прибор емкости с жидкостью, воспламеняющимися или едкими веществами. Хранить принадлежности для приготовления кофе (например, мерную ложку) в специальном держателе. Не класть на прибор большие или неустойчивые предметы, которые могут помешать его работе.
- Дети и животные не должны находиться рядом с прибором, если он извлечен из шкафа. Запрещается вынимать прибор из шкафа во время его использования. Запрещается вынимать прибор из шкафа когда он не используется. Устанавливать прибор согласно инструкциям в руководстве, чтобы при извлечении из шкафа не вытекала жидкость.

**Внимание!**

- Не использовать прибор, если он извлечен. Перед извлечением убедиться, что прибор выключен. Исключение: Настройка кофемолки может выполняться только при извлеченном приборе (см. страницу 16).

**Указание:**

- Использовать только оригинальные принадлежности и запасные части или детали, рекомендованные производителем.

**Внимание!**

- Не выключать прибор во время удаления накипи.

1.4 Указания по пользованию

Использование по назначению

- Данный прибор предназначен для приготовления кофе и подогрева напитков. Любое другое использование считается использованием не по назначению.
- Данный прибор не предназначен для профессионального использования.
- Производитель не несет ответственности за ущерб, причиненный вследствие ненадлежащего использования прибора.
- Данный прибор можно устанавливать над духовой печью, если на ее задней панели имеется охлаждающий вентилятор (максимальная мощность микроволнового излучения: 3 кВт).

Очистка и техническое обслуживание деталей, контактирующих с пищевыми продуктами

- При использовании прибора в первый раз или когда он не используется более 2 дней, промыть все подвижные принадлежности, которые могут контактировать с водой или молоком, горячей водой.
- Если устройство не используется более 2 дней, перед первым использованием промыть контур воды, как описано в руководстве по эксплуатации.
- Выполнить тщательную автоматическую очистку прибора и техническое обслуживание, если на это указывают сообщения на дисплее прибора или индикаторы (см. страницу 33).

Установка прибора

**Внимание!**

- Прибор должно устанавливаться квалифицированным персоналом в соответствии с действующими местными нормативными положениями (см. страницу 10).
- Хранить упаковочный материал (пластиковые пакеты, части из пенопласта и т. п.) в недоступном для детей месте (см. страницу 54).
- Не устанавливать прибор в помещениях, в которых температура может упасть до 0 °С или ниже. Настроить жесткость воды как можно скорее в соответствии с инструкциями в разделе «Жесткость воды» (см. страницу 30).

Подключение прибора



Опасность!

- Убедиться, что сетевое напряжение соответствует напряжению, указанному на заводской табличке, расположенной с правой стороны прибора.
- Подключать прибор только к профессионально установленной и заземленной розетке с минимальным номинальным током 10 А.
- Если сетевая розетка и штепсельная вилка прибора не подходят друг к другу, заменить розетку на новую подходящую розетку с привлечением специалиста. Чтобы установка соответствовала правилам техники безопасности, необходимо использовать многополюсный предохранительный выключатель с раствором контактов не менее 3 мм.
- Не использовать разветвительные штепсельные вилки или удлинители.

Установка



Внимание!

- Убедиться, что соблюдены минимальные расстояния, необходимые для правильной установки прибора. Кофемашина должна быть установлена в шкаф-пенал, который надежно прикреплен к стене с помощью стандартных кронштейнов.
- Внимание! Перед проведением любых работ по установке или техническому обслуживанию необходимо отключить прибор от электросети.
- Кухонная мебель в непосредственной близости от прибора должна быть термостойкой (мин. 65 °С).

2 Первый ввод в эксплуатацию



Прибор прошел проверку на заводе-изготовителе с использованием кофе. Поэтому в кофемолке могут присутствовать следы кофе. Несмотря на это прибор является новым.

Перед первым использованием прибора выполнить указанные ниже действия.

2.1 Выбор языка

- ▶ Если прибор еще не подключен к электросети, подключить его к подходящей розетке.
- ▶ Извлечь прибор.
- ▶ Установить главный выключатель в положение I.
- ▶ Установить язык.
- ▶ Если язык должен быть установлен позже, установить (см. страницу 28) язык в Настройках пользователя ☺.
- ▶ Вставить прибор.

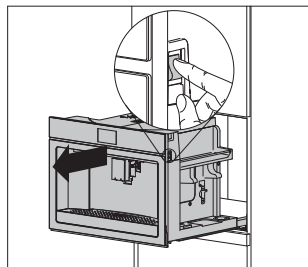

2.2 Заполнение контура воды водой



Опасность получения ожогов!

Никогда не оставлять прибор без присмотра при подаче горячей воды!

- ▶ Как только на дисплее появится соответствующее сообщение, Заполнить контейнер для воды свежей водой и снова установить на место (см. страницу 15).
- ▶ Как только на дисплее появится соответствующее сообщение, надеть дозатор горячей воды/пара **1** на соединительный патрубок **2** и поставить под дозатор воды емкость 0,5 л.
 - На дисплее отображается сообщение: «Гидросистема пуста, нажмите ✓ для начала наполнения»
- ▶ Нажать ✓.
 - Из дозатора горячей воды/пара **1** начинает вытекать горячая вода.

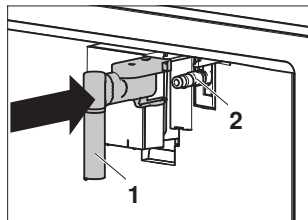

Как только горячая вода перестанет вытекать из дозатора горячей воды/пара **1**:

- на дисплее появляется главное меню.
- прибор готов к использованию.

2.3 Очистка принадлежностей

Следующие принадлежности могут контактировать с водой или молоком и перед их первым использованием должны быть промыты горячей водой:

- ▶ отдельные детали вспенивателя молока (см. страницу 39)
- ▶ отдельные детали дозатора горячей воды/пара (см. страницу 40)

2.4 Настройка жесткости воды

- ▶ Чтобы оптимально определить правильный момент удаления накипи, необходимо настроить жесткость воды (см. страницу 30).

3 Описание прибора

3.1 Конструкция

С закрытой сервисной дверцей

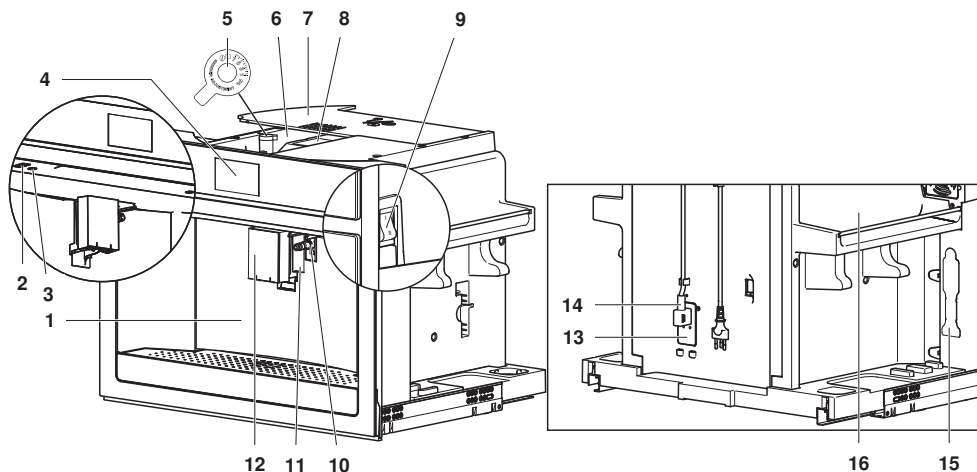

- | | | | |
|---|--------------------------------------|----|--|
| 1 | Сервисная дверца | 9 | Главный выключатель |
| 2 | Кнопка ВКЛ./ВЫКЛ. | 10 | Соединительный патрубкок |
| 3 | Внутреннее освещение | 11 | Подсветка чашек |
| 4 | Дисплей | 12 | Дозатор кофе |
| 5 | Регулировочная ручка для кофемолки | 13 | Разъем стандарта IEC |
| 6 | Контейнер для кофейных зерен | 14 | Сетевой кабель |
| 7 | Крышка контейнера для кофейных зерен | 15 | Держатель для мерной ложки |
| 8 | Воронка для молотого кофе | 16 | Подогреваемая полка для кофейных чашек |

С открытой сервисной дверцей

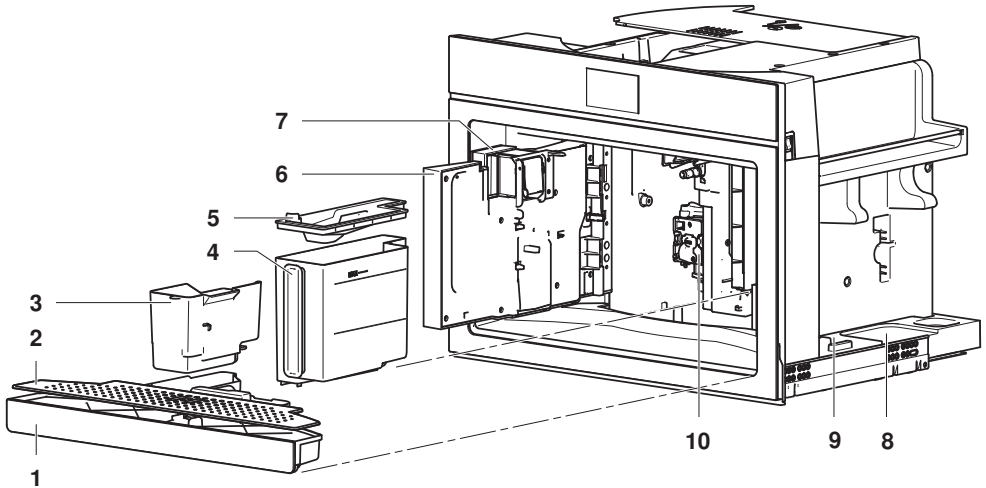

- | | | | |
|---|----------------------------|----|--|
| 1 | Поддон для сбора капель | 6 | Сервисная дверца |
| 2 | Лоток для стекания | 7 | Дозатор кофе |
| 3 | Контейнер для гуци | 8 | Подставка для контейнера для молока |
| 4 | Контейнер для воды | 9 | Подставка для дозатора горячей воды/пара |
| 5 | Крышка контейнера для воды | 10 | Блок заваривания |

3.2 Элементы управления и индикации

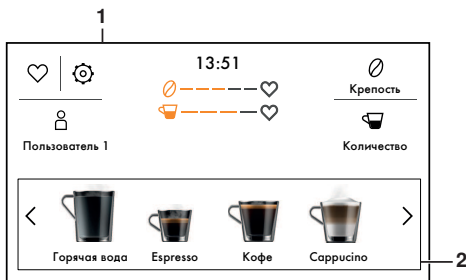

- | | |
|---|----------------|
| 1 | Дисплей |
| 2 | Выбор напитков |

Кнопки

- ☉ Крепость кофе
- ☕ Количество кофе
- ♥ Избранное
- ⚙ Настройки пользователя
- 👤 Пользователь

Индикаторы

- ☉ — ♥ Крепость кофе
- ☕ — ♥ Количество кофе

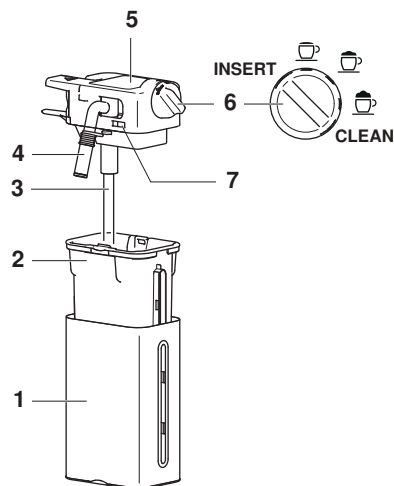

3.3 Вспениватель молока



- 1 Термоконтейнер
- 2 Контейнер для молока
- 3 Молочный шланг
- 4 Дозатор молока
- 5 Крышка вспенивателя для молока
- 6 Регулировочная ручка
- 7 Кнопка разблокировки

Положения регулировочной ручки

INSERT Вставить регулировочную ручку

-  Без молочной пены
-  Немного молочной пены
-  Много молочной пены

CLEAN Очистить дозатор молока и крышку вспенивателя молока

3.4 Дозатор горячей воды/пара

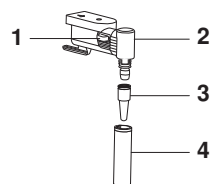

- 1 Кнопка разблокировки
- 2 Присоединительный элемент с поворотной головкой
- 3 Насадка
- 4 Трубка дозатора

3.5 Принадлежности

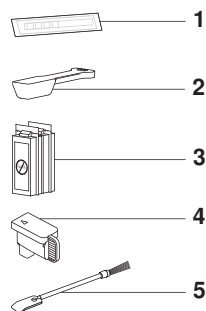

- 1 Тест-полоска для определения жесткости воды
- 2 Мерная ложка
- 3 Средство для удаления накипи
- 4 Крышка для соединительного патрубка
- 5 Щетка для очистки

4 Управление

4.1 Включение прибора



Опасность получения ожогов!

Во время ополаскивания из дозатора кофе вытекает горячая вода.

- ▶ Извлечь прибор.
- ▶ Установить главный выключатель в положение I.
- ▶ Вставить прибор.
- ▶ Нажать кнопку ВКЛ./ВЫКЛ. 
 - На дисплее отображается сообщение: «Идет нагрев – Подождите».

Как только нагрев завершится:

- на дисплее отображается: «Идет ополаскивание – Подача горячей воды».
- из дозатора кофе **1** потечет горячая вода.

Как только ополаскивание завершится:

- на дисплее появляется главное меню.
- прибор готов к использованию.

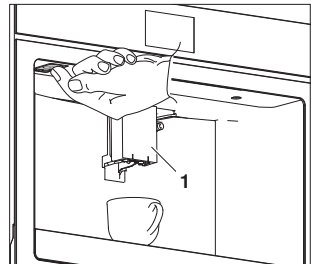
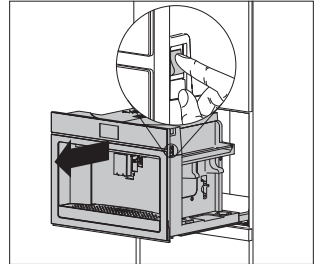

4.2 Заполнение контейнера для воды

- ▶ Взяться рукой за дозатор кофе **1** и потянуть на себя.
 - Открывается сервисная дверца **2**.
- ▶ Снять контейнер для воды **3**.
- ▶ Снять крышку и заполнить контейнер для воды **3** свежей водой до отметки MAX.
- ▶ Закрыть крышку и снова вставить контейнер для воды **3**.
- ▶ Закрыть сервисную дверцу **2**.

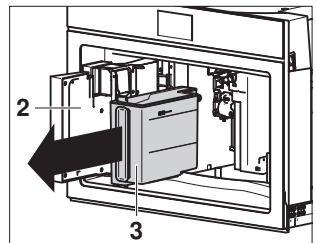
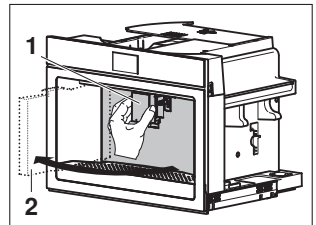

Ежедневно опорожнять контейнер для воды, чтобы предотвратить образование микробов.

4.3 Заполнение контейнера для кофейных зерен

! Не использовать зеленые, карамелизированные, засахаренные или подобные кофейные зерна. Они засоряют кофемолку и повреждают ее.

- ▶ Открыть крышку 1 контейнера для кофейных зерен, повернув ее.
- ▶ Засыпать кофейные зерна в контейнер 2.
- ▶ Закрыть крышку 1 контейнера для кофейных зерен.

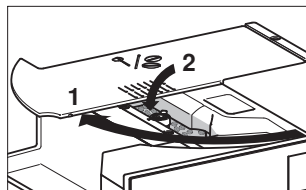

4.4 Настройка кофемолки

При первом использовании нового прибора заводская настройка кофемолки обеспечивает правильное приготовления кофе. Если приготовленный кофе ненасыщенный, недостаточно кремовой консистенции или наливается по капле, кофемолку можно настроить вручную.

! Опасность повреждения устройства из-за неправильного обращения!

Регулировочную ручку кофемолки можно вращать только во время работы кофемолки. При этом прибор должен оставаться извлеченным.

- ▶ Открыть крышку 1 контейнера для кофейных зерен.
- ▶ Приготовить необходимый кофейный напиток (см. страницу 21).
- ▶ Пока кофемолка работает, повернуть регулировочную ручку кофемолки 2 на одну позицию влево или вправо.
- ▶ Приготовить необходимый кофейный напиток с новой настройкой кофемолки не менее 2 раз.
 - Эффект от новой настройки кофемолки появляется только с 3-ей порции кофе.
- ▶ Если новая настройка кофемолки не дает желаемого результата, повернуть регулировочную ручку кофемолки 2 еще на одну позицию.

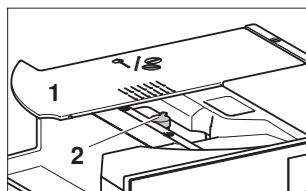

Причина	Регулировочная ручка	Устранение
<ul style="list-style-type: none"> ▪ Кофе ненасыщенный ▪ Кофе имеет недостаточно кремовую консистенцию 		<ul style="list-style-type: none"> ▶ Повернуть регулировочную ручку кофемолки на одну позицию против часовой стрелки (направление «1»).
<ul style="list-style-type: none"> ▪ Подача кофе по каплям или слишком медленная 		<ul style="list-style-type: none"> ▶ Повернуть регулировочную ручку кофемолки на одну позицию по часовой стрелке (направление «7»).

4.5 Подключение вспенивателя молока

- ▶ Снять крышку контейнера для молока 1.
- ▶ Заполнить контейнер для молока 3 молоком не выше отметки MAX.
- ▶ Вставить молочный шланг 2 в крышку контейнера для молока 1.
- ▶ Снова установить крышку 1 на контейнер для молока 3.

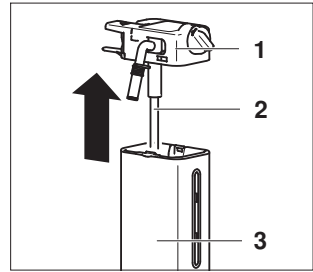

- ▶ Опустить дозатор кофе 4 вниз.
- ▶ Нажать кнопку разблокировки 5, одновременно вытягивая дозатор горячей воды/пара 6.

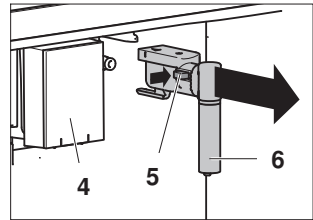

- ▶ Надеть вспениватель молока 7 на соединительный патрубок 8.
- ▶ Поставить большую чашку под дозатор кофе 4.
- ▶ Приготовить напиток с молоком (см. страницу 24).

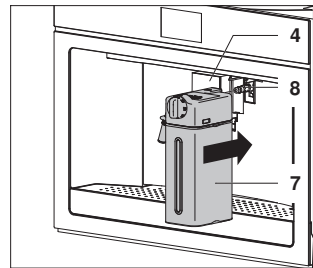



4.6 Водяной фильтр *

* не входит в комплект поставки

При регулярном использовании прибора срок службы водяного фильтра составляет 2 месяца. Если прибор не используется, срок службы водяного фильтра составляет максимум 3 недели.

Установка водяного фильтра

- ▶ Если прибор выключен, Включить прибор (см. страницу 15).
- ▶ Нажать кнопку .
 - На дисплее появляется главное меню настроек пользователя.
- ▶ Нажимать < или >, пока на дисплее не появится водяной фильтр .

- ▶ Нажать ▷.
- ▶ Достать водяной фильтр **1** из упаковки.
- ▶ Как только на дисплее появится соответствующее сообщение, повернуть календарный диск **2** до появления следующих 2 месяцев использования.

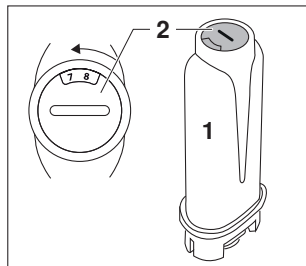

- ▶ Нажать >.
- ▶ Как только на дисплее появится соответствующее сообщение, заливать воду в отверстие фильтра **3** до тех пор, пока она не начнет выходить из боковых отверстий водяного фильтра.

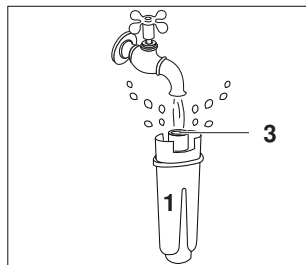

- ▶ Нажать >.
- ▶ Как только на дисплее появится соответствующее сообщение, погрузить водяной фильтр **1** в контейнер для воды **4** так, чтобы могли выйти пузырьки воздуха.

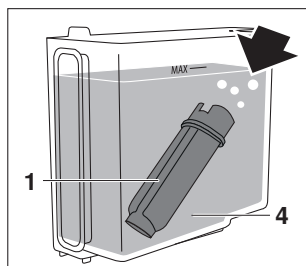

Активация водяного фильтра

- ▶ Нажать >.
- ▶ Как только на дисплее появится соответствующее сообщение, вставить водяной фильтр **1** в устройство в контейнере для воды **4** и плотно придавить.
- ▶ Нажать >.
- ▶ Как только на дисплее появится соответствующее сообщение, установить крышку на контейнер для воды **4** и снова вставить контейнер.

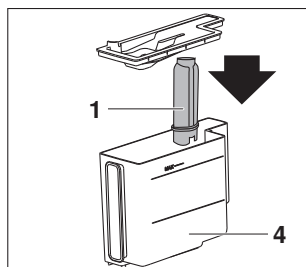

- ▶ Нажать >.
- ▶ Как только на дисплее появится соответствующее сообщение, поставить емкость 0,5 л под дозатор кофе **5** и дозатор горячей воды/пара **6** и нажать ✓

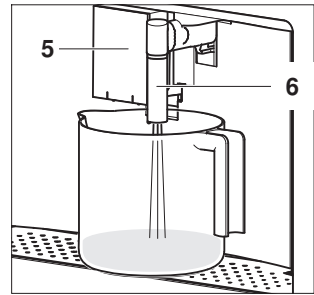

- Из дозатора горячей воды/пара **6** начинает вытекать горячая вода.

Как только горячая вода перестанет вытекать из дозатора горячей воды/пара **6**:

- на дисплее появляется главный экран.

Замена отработавшего водяного фильтра

Система в приборе автоматически определяет срок замены водяного фильтра и указывает на это следующим сообщением:

« Замените водяной фильтр, нажмите ✓ для запуска»



Если на дисплее появляется это сообщение:

- ▶ нажать ↶, чтобы заменить водяной фильтр позже.
 - На дисплее появляется символ  и гаснет только после замены водяного фильтра.

Или:

Нажать ✓, чтобы заменить водяной фильтр сразу.

 Рекомендуем проводить замену водяного фильтра сразу после появления сообщения.



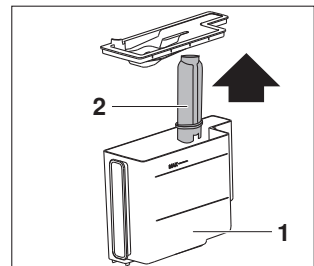



- ▶ Снять контейнер для воды **1**.
- ▶ Снять крышку и отработавший водяной фильтр **2**.
- ▶ Достать новый водяной фильтр из упаковки.
- ▶ Нажимать < или >, пока на дисплее не появится настройка пользователя .
- ▶ Нажать ▷.
 - На дисплее отображается сообщение: « Замените фильтр».
- ▶ Нажать ▷.
- ▶ Следовать инструкциям в главе «Активация водяного фильтра» (см. страницу 18).



 Водяной фильтр следует заменять при регулярном использовании прибора не позднее чем через 2 месяца, а если устройство не используется — не позднее чем через 3 недели.

 Водяные фильтры следует утилизировать в специально предусмотренных пунктах сбора вторичного сырья.

Снятие водяного фильтра на длительное время

- ▶ Снять контейнер для воды 1.
- ▶ Снять крышку и водяной фильтр 2.
- ▶ Нажать кнопку .
 - На дисплее появляется меню настроек пользователя.
- ▶ Нажимать < или >, пока на дисплее не появится настройка пользователя .
- ▶ Нажать .
 - На дисплее отображается сообщение: «Снимите фильтр».
- ▶ Нажать .
 - На дисплее отображается сообщение: «Подтвердить снятие фильтра?»
- ▶ Для отмены нажать .
- ▶ Для снятия водяного фильтра на длительное время нажать .
 - На дисплее отображается сообщение: «Снятие фильтра».
- ▶ Нажать .
 - На дисплее появляется главный экран.

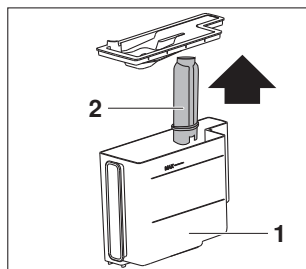

Водяные фильтры следует утилизировать в специально предусмотренных пунктах сбора вторичного сырья.

4.7 Выключение прибора



Опасность получения ожогов!

Во время ополаскивания из дозатора кофе вытекает горячая вода.

- ▶ Нажать кнопку ВКЛ./ВЫКЛ. .
 - На дисплее отображается сообщение: «Идет выключение – Подождите».
 - Прибор выполняет ополаскивание.
 - Из дозатора кофе 1 течет горячая вода.

Как только ополаскивание завершится:

- дисплей погаснет.
- прибор выключится.

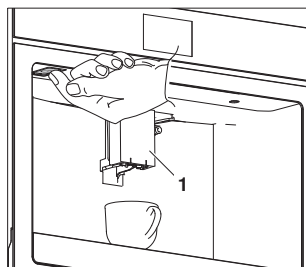

4.8 Отсоединение прибора от электросети

- ▶ Извлечь прибор.
- ▶ Установить главный выключатель в положение 0.
 - Прибор отсоединен от электросети.
- ▶ Вставить прибор.

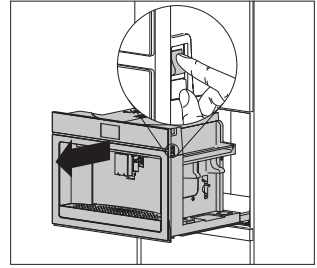





5 Приготовление

5.1 Обзор способов приготовления

Прибор предлагает различные способы приготовления напитков. Кофейные напитки можно готовить из \emptyset кофейных зерен (см. страницу 22) или ☕ молотого кофе (см. страницу 23).

 Чем чаще напиток готовится пользователем, тем ближе он передвигается к началу ряда.

Напиток	Приготовление	Молочная пена
Espresso	Плотный, со светло-коричневой пеной. Сбалансированный, интенсивный вкус. Плотное, обволакивающее тело. Сильная крепость.	
Кофе	Менее плотная пена, чем у espresso. Сбалансированный, мягкий вкус. Средняя крепость.	
Cappuccino	Плотная кремовая молочная пена. Сбалансированное соотношение молочной пены, молока и кофе. Оптимальная температура.	
Latte Macchiato	Espresso со средним количеством горячего молока и молочной пеной среднего объема.	
Ristretto	Более крепкий и темный вариант espresso, который готовится в меньшем объеме, чем espresso.	
Doppio+	Больше, чем двойной espresso. Готовится с дополнительным количеством молотого кофе с интенсивным завариванием. Очень сильная крепость.	
Long	Более светлая и менее плотная пена, чем у espresso. Готовится под низким давлением. Вкус с ярко выраженным ароматом, подобный вкусу кофе, приготовленному в кофеварке с фильтром.	
Americano	Espresso с добавлением горячей воды. Сбалансированный, легкий вкус.	

Напиток	Приготовление	Молочная пена
Espresso Macchiato	Espresso с большим количеством молочной пены.	
Caffe Latte	Espresso с большим количеством горячего молока и молочной пеной небольшого объема.	
Flat White	Espresso со средним количеством горячего молока и молочной пеной среднего объема. Идеально смотрится в большой керамической чашке.	
Горячее молоко	Горячее молоко с пеной необходимой консистенции.	
2 × espresso	Двойное количество espresso. Можно готовить в одной или двух чашках.	
2 × кофе	Двойное количество кофе. Можно готовить в одной или двух чашках.	
Горячая вода	Горячая вода для приготовления чая (см. страницу 25).	
Пар	Пар можно использовать для нагрева жидкостей или создания молочной пены (см. страницу 26).	

5.2 Кофе из кофейных зерен

- ▶ Если прибор выключен, включить прибор (см. страницу 15).
- ▶ Поставить чашку под дозатор кофе 1.
- ▶ Опустить дозатор кофе как можно ближе к чашке.
- ▶ Определить (см. страницу 27) пользователя.
- ▶ Нажимать < или >, пока на дисплее не появится необходимый напиток.
- ▶ Нажать на необходимый напиток.
 - Напиток готовится так, как определено в избранном (см. страницу 27).
 - На дисплее отображается индикатор выполнения, который заполняется по мере приготовления напитка.

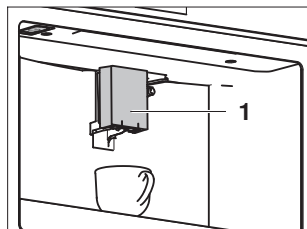

Приготовление 2 кофейных напитков

Если в начале приготовления появляется символ , можно приготовить 2 кофейных напитка.

- ▶ Поставить вторую чашку под дозатор кофе 1.
- ▶ Нажать .

⇒ Подается двойное количество кофейного напитка.

- ▶ Для преждевременного завершения подачи напитка нажать X.
- ▶ Для увеличения количества напитка во время его подачи нажать кнопку ☕⁺.

5.3 Кофе из молотого кофе



Запрещается засыпать молотый кофе в выключенный прибор. В противном случае молотый кофе может распространиться внутри кофемашины и повредить прибор.



При использовании молотого кофе можно приготовить только одну чашку кофе за раз.

- ▶ Если прибор выключен, Включить прибор (см. страницу 15).
- ▶ Поставить чашку под дозатор кофе 1.
- ▶ Опустить дозатор кофе как можно ближе к чашке.
- ▶ Определить пользователя (см. страницу 27).
- ▶ Открыть крышку 2 контейнера для кофейных зерен.
- ▶ При необходимости очистить воронку 3 (см. страницу 36).
- ▶ Засыпать не более одной мерной ложки молотого кофе без горки в воронку 3.
- ▶ Закрыть крышку 2 контейнера для кофейных зерен.
- ▶ Нажимать кнопку 0, пока на дисплее не появится ☕.
- ▶ Нажимать < или >, пока на дисплее не появится необходимый напиток.
- ▶ Нажать на необходимый напиток.
 - Напиток готовится так, как определено в избранном (см. страницу 27).
 - На дисплее отображается индикатор выполнения, который заполняется по мере приготовления напитка.

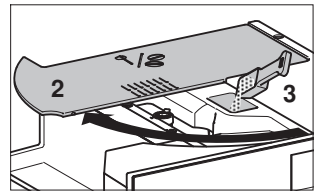
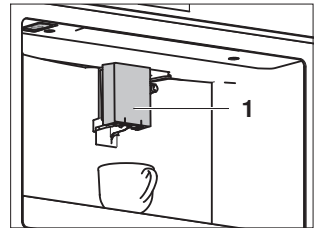

Для Long: добавление молотого кофе

При выборе Long после половины процесса приготовления на дисплее отображается «Засыпьте не более 1 мерной ложки молотого кофе».

- ▶ Засыпать одну мерную ложку молотого кофе без горки в воронку 3.
- ▶ Нажать ✓.
- ▶ Для преждевременного завершения подачи напитка нажать X.
- ▶ Для увеличения количества напитка во время его подачи нажать кнопку ☕⁺.

5.4 Напитки с молоком



Обратить внимание на то, что температура молока составляет 5 °С.

- ▶ Если прибор выключен, Включить прибор (см. страницу 15).
- ▶ Подсоединить вспениватель молока 1 (см. страницу 17).
- ▶ Определить пользователя (см. страницу 27).
- ▶ Нажать на необходимый напиток.
 - На дисплее отображается сообщение: «Выберите регулятором способ приготовления молока».
- ▶ Поворачивать регулировочную ручку 2 вправо или влево, пока не будет установлено рекомендуемое положение для количества молочной пены.
- ▶ Нажать ✓.
 - Напиток готовится так, как определено в избранном (см. страницу 27).
 - На дисплее отображается индикатор выполнения, который заполняется по мере приготовления напитка.
- ▶ Для преждевременного завершения подачи напитка нажать X.
- ▶ Для увеличения количества напитка во время его подачи нажать кнопку ☕+.

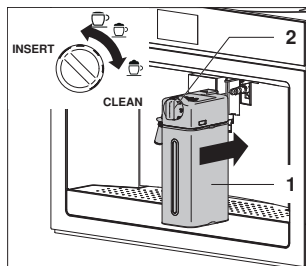

Как только на дисплее появится сообщение «Установите регулятор в положение **CLEAN**»:

- ▶ Нажать ↶, чтобы приготовить другие напитки с молоком.

Или:

- ▶ Поставить чашку под дозатор молока 3.
- ▶ Следовать инструкциям в главе «Очистка внутренних шлангов» (см. страницу 39).

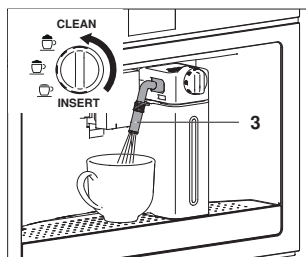

Очищать внутренние шланги вспенивателя молока только после приготовления последнего напитка с молоком.



Не хранить заполненный вспениватель молока вне холодильника в течение длительного времени. Чем теплее молоко, тем хуже качество создаваемой молочной пены.

5.5 Регулирование крепости и количества

Перед приготовлением любого напитка можно отрегулировать его крепость и количество.

- ▶ Если прибор выключен, Включить прибор (см. страницу 15).
- ▶ Поставить чашку под дозатор кофе **1**.
- ▶ Опустить дозатор кофе как можно ближе к чашке.
- ▶ Чтобы отрегулировать крепость напитка, нажимать кнопку \emptyset до тех пор, пока на дисплее не появится необходимая крепость напитка.
- ▶ Чтобы отрегулировать количество напитка, нажимать кнопку  до тех пор, пока на дисплее не появится необходимое количество напитка.
- ▶ Нажимать < или >, пока на дисплее не появится необходимый напиток.
- ▶ Нажать на необходимый напиток.
 - Выполняется подача напитка.
 - На дисплее отображается индикатор выполнения, который заполняется по мере приготовления напитка.

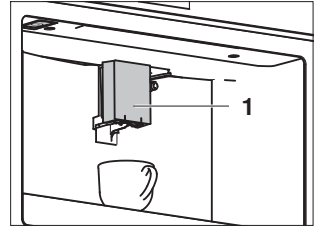

5.6 подача горячей воды



Опасность получения ожогов!

Никогда не оставлять прибор без присмотра при подаче горячей воды!

- ▶ Если прибор выключен, включить прибор (см. страницу 15).
- ▶ Надеть дозатор горячей воды/пара **1** на соединительный патрубок **2**.
- ▶ Поставить большую чашку или емкость как можно ближе под дозатор горячей воды/пара **1**.
- ▶ Определить (см. страницу 27) пользователя.
- ▶ Нажимать < или >, пока на дисплее не появится «Горячая вода».
- ▶ Нажать «Горячая вода».
 - Горячая вода подается из дозатора горячей воды/пара **1** в количестве, определенном в избранном (см. страницу 27).
 - На дисплее отображается индикатор выполнения, который заполняется по мере приготовления напитка.
- ▶ Для преждевременного завершения подачи горячей воды нажать X.

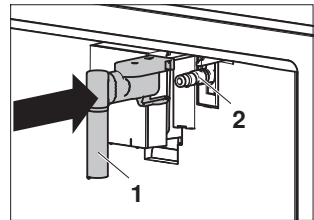

5.7 Молочная пена/подача пара



Опасность получения ожогов!

Прибор создает пар! Не оставлять прибор без присмотра при создании молочной пены или нагреве жидкостей.

- ▶ Если прибор выключен, включить прибор (см. страницу 15).
- ▶ Надеть дозатор горячей воды/пара **1** на соединительный патрубкок **2**.
- ▶ Налить в емкость необходимую жидкость.

Для создания молочной пены: заполнить емкость молоком на одну треть, поскольку объем молока во время вспенивания может увеличиться в три раза.

- ▶ Поставить емкость под дозатор горячей воды/пара **1**.
- ▶ Погрузить дозатор горячей воды/пара **1** в жидкость.
- ▶ Нажимать < или >, пока на дисплее не появится «Пар».
- ▶ Нажать «Пар».
 - Из дозатора горячей воды/пара **1** выходит пар.
 - На дисплее отображается индикатор выполнения, который заполняется по мере приготовления напитка.
- ▶ После достижения необходимой температуры или необходимой степени вспенивания нажать X.
- ▶ Дозатор горячей воды/пара **1** после использования очистить (см. страницу 41).

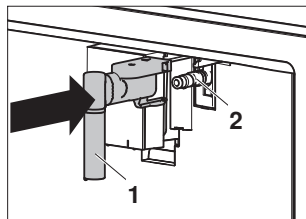

Советы для получения качественной молочной пены

- ▶ Для получения более плотной пены использовать обезжиренное или частично обезжиренное молоко (прибл. 5 °С).
- ▶ Для получения более кремовой консистенции пены во время выхода пара медленно кругообразными движениями перемещать емкость вверх.
- ▶ Для получения пены без крупных пузырьков всегда следует очищать дозатор горячей воды/пара **1** после использования.

6 Избранное

Крепость и количество можно регулировать отдельно для каждого напитка.

6.1 Определение пользователя

- ▶ Нажать кнопку .
 - На дисплее появляется меню пользователей.
- ▶ Нажимать < или >, пока на дисплее не появится необходимый пользователь.
- ▶ Выбрать необходимого пользователя.
 - На дисплее появляется главный экран.

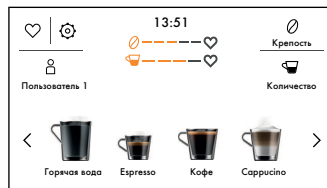

6.2 Регулирование настроек напитков

- ▶ Нажать кнопку .
- ▶ Для напитков с молоком: подсоединить вспениватель молока (см. страницу 17).
- ▶ Поставить чашку под дозатор кофе.
- ▶ Опустить дозатор кофе как можно ближе к чашке.
- ▶ Нажать на необходимый напиток.



Для кофейных напитков:

- ▶ Нажимать $-$ или $+$, пока на дисплее не появится необходимая крепость напитка.
- ▶ Нажать \checkmark для подтверждения выбранной крепости напитка.

Для напитков с молоком:

- ▶ Повернуть регулировочную ручку в рекомендованное положение для количества молочной пены.

Для всех напитков:

- ▶ Отрегулировать количество молока, кофе или горячей воды.
 - Подается соответствующая жидкость.
 - На дисплее отображается количество жидкости в виде вертикального столбчатого индикатора, который заполняется по мере приготовления.
 - После достижения минимального количества на дисплее появляется X.
- ▶ Нажать X, как только будет достигнуто необходимое количество жидкости.
 - На дисплее отображается сообщение: «Сохранить новые парамет-ры?»
- ▶ Нажать «Да», чтобы сохранить новые настройки для необходимого пользователя.
 - На дисплее отображается сообщение: «Новые параметры сохранены».
- ▶ Нажать \checkmark .
 - На дисплее появляется главный экран.

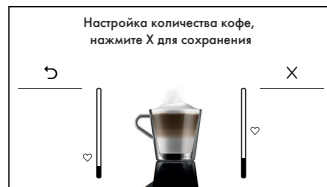

6.3 Отмена процесса настройки

Процесс настройки можно в любое время отменить.

Во время регулировки:

















- ▶ Нажать ↶.
 - Вертикальные столбчатые индикаторы гаснут.
 - На дисплее отображается сообщение: «Новые параметры не сохранены».
- ▶ Нажать ✓.
 - На дисплее появляется главный экран.

После регулировки:



- На дисплее отображается сообщение: «Сохранить новые параметры?»
- ▶ Нажать «Нет».
 - На дисплее отображается сообщение: «Новые параметры не сохранены».
- ▶ Нажать ✓.
 - На дисплее появляется главный экран.

7 Настройки пользователя

7.1 Обзор настроек пользователя

 Ополаскивание	 Автоматическое отключение	 Звуковой сигнал
 Удаление накипи	 Подогреватель чашек	 Подсветка чашек
 Фильтр для воды	 Режим энергосбережения	 Фон
 Настройки напитков	 Температура кофе	 Заводские настройки
 Время	 Жесткость воды	 Статистика
 Автоматическое включение	 Язык	

7.2 Регулировка настроек пользователя

- ▶ Нажать кнопку .
 - На дисплее появляется меню настроек пользователя.
- ▶ Нажимать < или >, пока на дисплее не появится необходимая настройка пользователя.
- ▶ Выбрать необходимую настройку пользователя.
- ▶ Выполнить необходимую настройку.
- ▶ Чтобы активировать настройку пользователя, установить .
- ▶ Чтобы деактивировать настройку пользователя, установить .
- ▶ Нажать ✓, чтобы применить изменение.
- ▶ Нажать ↶, чтобы отменить изменение.





7.3 Ополаскивание

С помощью этой настройки пользователя можно очистить внутренний контур прибора или нагреть блок заваривания.

- ▶ Следовать инструкциям в главе «Очистка внутреннего контура» (см. страницу 34).

7.4 Удаление накипи

С помощью этой настройки пользователя можно выполнить удаление накипи в приборе.

- ▶ Нажать кнопку .
 - На дисплее появляется меню настроек пользователя.
- ▶ Нажимать < или >, пока на дисплее не появится настройка пользователя .
- ▶ Нажать .
- ▶ Следовать инструкциям в главе «Запуск процесса удаления накипи» (см. страницу 41).







7.5 Фильтр для воды

Для данной настройки пользователя доступны следующие функции:

- Установка (см. страницу 17) и активация (см. страницу 18) водяного фильтра
- Замена отработавшего водяного фильтра (см. страницу 19)
- Снятие водяного фильтра на длительное время (см. страницу 20)

7.6 Настройки напитков

Настройки напитков каждого пользователя можно просмотреть и сбросить.

- ▶ Нажать на текущий используемый профиль пользователя, например Пользователь 1 .
 - На дисплее появляется меню профилей пользователей.
- ▶ Нажимать < или >, пока на дисплее не появится необходимый пользователь.
- ▶ Выбрать необходимого пользователя, например, Пользователь 2 .
- ▶ Нажать кнопку .
- ▶ Нажимать < или >, пока на дисплее не появится настройка пользователя «Настройка напитка» .
- ▶ Нажать .
 - Появляются настройки espresso.
- ▶ Нажимать >, пока не появится сбрасываемый напиток.
- ▶ Для отмены нажать .
- ▶ Чтобы сбросить настройки напитка Пользователя 2, нажать .

7.7 Настройка времени

Можно изменить время индикации.

7.8 Автоматическое включение

При активной настройке пользователя можно установить время, в которое устройство будет включаться автоматически (например, по утрам). Для этого необходимо правильно ввести время в настройке пользователя «Время». При активной настройке пользователя на главном экране появляется . По умолчанию данная настройка пользователя неактивна.

7.9 Автоматическое отключение

Если приготовление напитков не выполняется, а прибор включен, он автоматически выключается через определенное время без вмешательства пользователя. Автоматическое отключение может быть настроено в диапазоне от 15 минут до 3 часов; заводская настройка — 30 минут.

7.10 Подогреватель чашек

При активной настройке пользователя кофейные чашки подогреваются на полке для чашек (см. страницу 12). Время, необходимое для подогрева, зависит от толщины стенки чашки и количества чашек. При активном режиме энергосбережения данная настройка пользователя работает ограниченно. По умолчанию данная настройка пользователя неактивна.

7.11 Режим энергосбережения

При активной настройке пользователя потребление энергии снижается в соответствии с европейскими нормами; на главном экране появляется ☑. По умолчанию данная настройка пользователя активна.

7.12 Температура кофе

Температура воды, используемой для приготовления напитка, может быть изменена. Можно выбирать следующие диапазоны настройки температуры воды:

- Низкая
- Средняя (заводская настройка)
- Высокая
- Очень высокая

7.13 Жесткость воды

Прибор оснащен системой, которая автоматически сигнализирует о необходимости удаления накипи. Эту систему можно еще больше оптимизировать для домов с мягкой водой (в том числе посредством установки для умягчения воды) и водой средней жесткости, установив подходящий диапазон значений жесткости воды в настройках пользователя.



Имеется 4 диапазона настройки жесткости воды. Количество красных прямоугольников на тест-полоске указывает степень жесткости воды и соответствует уровню, который должен быть установлен на приборе. Чем больше красных прямоугольников, тем жестче вода. Заводская настройка жесткости воды — «Уровень 4».

Диапазон	Жесткость воды [°fH]	Жесткость воды [°dH]	Жесткость воды [°eH]	Красные прямоугольники	Уровень
очень жесткая	38–50	22–28	27–35	4	4
жесткая	25–37	15–21	18–26	3	3
средняя	14–24	8–14	10–17	2	2
мягкая	1–13	1–7	1–9	0-1	1

Измерение жесткости воды

- ▶ Достать тест-полоску из упаковки в соответствии с инструкциями.
- ▶ Полностью погрузить тест-полоску в стакан с водой на 1 секунду.
- ▶ Достать тест-полоску из стакана и слегка встряхнуть.
 - Приблизительно через 1 минуту в зависимости от жесткости воды образуются 0–4 красных четырехугольника.
 - Количество красных четырехугольников соответствует настраиваемому уровню жесткости воды.

Настройка уровня жесткости воды

- ▶ Нажать кнопку .
 - На дисплее появляется меню настроек пользователя.
- ▶ Нажимать < или >, пока на дисплее не появится настройка пользователя .
- ▶ Нажимать , пока на дисплее не появится необходимый уровень жесткости воды, например уровень 2.

7.14 Язык

Можно изменить язык сообщений на экране. Пользователь может выбрать язык сообщений из нескольких предусмотренных в приборе.

7.15 Звуковой сигнал

При активной настройке пользователя звуковой сигнал звучит каждый раз при нажатии на символ или при съеме или установке детали прибора. По умолчанию данная настройка пользователя активна.

7.16 Подсветка чашек

При активной настройке пользователя подсветка чашек загорается при подаче кофейных напитков или горячего молока и во время ополаскивания. По умолчанию данная настройка пользователя неактивна.

7.17 Фон

С помощью этой настройки пользователя можно установить фон главного экрана. Пользователь может выбрать фон из нескольких предусмотренных в приборе.

7.18 Заводские настройки

С помощью этой настройки пользователя один или несколько профилей пользователей могут быть сброшены на заводские настройки.

7.19 Статистика

С помощью этой настройки пользователя можно просмотреть следующую статистику:

- Количество кофейных напитков без молока
- Количество напитков с молоком
- Общее количество поданной воды в литрах
- Количество процессов удаления накипи
- Количество использованных водяных фильтров

8 Демонстрационный режим

Демонстрационный режим позволяет перевести устройство в режим презентации в целях демонстрации изделия в магазине. С помощью демонстрационного режима можно продемонстрировать функции, не включая устройство.



Не рекомендуется использовать эту настройку для личного пользования, так как приготовление напитков невозможно.

8.1 Включение

Демонстрационный режим может быть запущен без воды в контейнере.

- ▶ Установить главный выключатель в положение **0**.
 - Прибор отсоединен от электросети.



Следующие рабочие операции должны быть выполнены в течение 10 секунд. В противном случае демонстрационный режим не будет активирован.

- ▶ Снова установить главный выключатель в положение **I**.
- ▶ Выбрать язык.
- ▶ Нажать кнопку ВКЛ./ВЫКЛ. .
- ▶ Открыть сервисную дверцу.
- ▶ Извлечь поддон для сбора капель и контейнер для гущи.
- ▶ Одновременно нажать на оба нижних угла дисплея.
 - Демонстрационный режим запускается.
- ▶ Заново установить поддон для сбора капель и контейнер для гущи.
- ▶ Закрыть сервисную дверцу.



Демонстрационный режим длится 12 часов.

8.2 Выключение

Демонстрационный режим автоматически выключается через 12 часов, но может быть выключен досрочно.

- ▶ Установить главный выключатель в положение **0**.
 - Прибор отсоединен от электросети.
- ▶ Через прим. 10 секунд снова установить главный выключатель в положение **I**.
 - Демонстрационный режим выключен.

9 Техническое обслуживание и уход



Опасность получения ожогов от горячих поверхностей!

Перед очисткой дать прибору и принадлежностям остыть.

Опасность повреждения устройства из-за неправильного обращения!

Не использовать абразивные, кислотные или химические чистящие средства, острые или царапающие металлические скребки, металлическую вату, абразивные губки и т. д. Эти изделия царапают поверхности. Поцарапанные стеклянные поверхности могут растрескаться.

9.1 Периодичность очистки

Деталь прибора	Периодичность очистки
Внутренний контур	▪ После перерыва в использовании более 2 дней
Контейнер для гущи	▪ По требованию ▪ При необходимости ▪ При каждой очистке поддона для сбора капель
Поддон для сбора капель	▪ По требованию ▪ При необходимости
Дозатор кофе	▪ 1 раз в неделю
Наружная очистка	▪ При необходимости ▪ 1 раз в неделю
Внутреннее пространство прибора	▪ 1 раз в неделю
контейнер для воды	▪ 1 раз в месяц ▪ После каждой замены водяного фильтра
Воронка для молотого кофе	▪ 1 раз в месяц
блок заваривания	▪ 1 раз в месяц
Вспениватель молока	▪ После каждого использования
Дозатор горячей воды/пара	▪ После каждого использования с молоком
Соединительный патрубок	▪ После каждого использования вспенивателя молока
Очистка прибора от накипи	▪ По требованию



Если прибор не используется длительное время (напр., во время отпуска), опорожнить контейнер для воды, чтобы предотвратить образование микробов.

9.2 Очистка внутреннего контура



Опасность получения ожогов!

Никогда не оставлять прибор без присмотра при подаче горячей воды!

- ▶ Если прибор выключен, Включить прибор (см. страницу 15).
- ▶ Извлечь контейнер для воды, заполнить свежей водой и снова установить на место (см. страницу 36).
- ▶ Поставить емкость под дозатор кофе 1.
- ▶ Нажать кнопку ☉.
 - На дисплее появляется главное меню настроек пользователя.
- ▶ Нажимать < или >, пока на дисплее не появится ополаскивание /i\.
- ▶ Нажать ▷.
 - Процесс ополаскивания запускается.
 - На дисплее отображается сообщение: «Идет ополаскивание – Подача горячей воды».
 - Из дозатора кофе 1 течет горячая вода.
 - На дисплее отображается индикатор выполнения, который заполняется по мере выполнения.
- ▶ Для преждевременного завершения ополаскивания нажать X.
 - На дисплее появляется главный экран.
- ▶ Повторить ополаскивание.

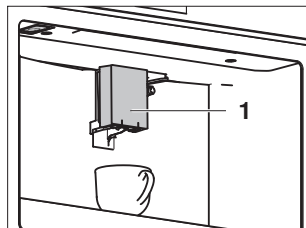

Если устройство не используется более 3 дней, перед повторным использованием необходимо выполнить не менее 2 процессов ополаскивания.

9.3 Очистка контейнера для гущи



Опасность засорения!

Если на дисплее отображается «Очистите контейнер для гущи», его необходимо опорожнить и очистить. В противном случае при следующем приготовлении произойдет переполнение контейнера для гущи и засорение прибора. Очистка возможна только при включенном приборе.



Опасность повреждения устройства из-за неправильного обращения!

Не мыть поддон для сбора капель в посудомоечной машине.

- ▶ Открыть сервисную дверцу 1.
- ▶ Снять поддон для сбора капель 2, контейнер для гущи 3 и лоток для стекания 4.
- ▶ Опорожнить поддон для сбора капель 2 и контейнер для гущи 3 и тщательно удалить все остатки с помощью лопаточки щетки для очистки.
- ▶ Помыть поддон для сбора капель 2, контейнер для гущи 3 и лоток для стекания 4 теплой водой и установить на место.
- ▶ Закрыть сервисную дверцу 1.

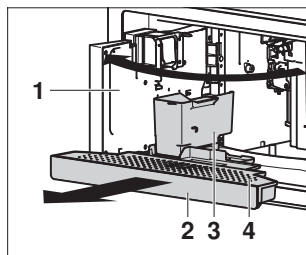

9.4 Очистка поддона для сбора капель



Опасность засорения

Всякий раз при извлечении поддона для сбора капель необходимо опорожнять и контейнер для гущи. В противном случае при следующем приготовлении произойдет переполнение контейнера для гущи и засорение прибора.



Опасность повреждения устройства из-за неправильного обращения!

Не мыть поддон для сбора капель в посудомоечной машине.

- ▶ Снять, очистить и установить на место поддон для сбора капель, как описано в главе «Очистка контейнера для гущи» (см. страницу 34).

9.5 Очистка дозатора кофе

- ▶ Очистить дозатор кофе 1 смоченной в воде тканью.
- ▶ Удалить отложения кофе в отверстиях дозатора с помощью зубочистки.

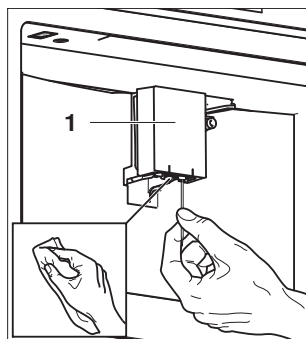

9.6 Наружная очистка

- ▶ Загрязнения или остатки чистящих средств следует удалять незамедлительно.
- ▶ Очищать поверхности мягкой, слегка увлажненной в воде тканью — на металлических поверхностях ее следует двигать в направлении шлифования.
- ▶ Протереть насухо мягкой тканью.

9.7 Очистка внутреннего пространства прибора



ПРЕДУПРЕЖДЕНИЕ: остерегайтесь удара электрическим током!

Перед очисткой внутреннего пространства прибора отключить электропитание!



Повреждение прибора из-за попадания воды!

Не погружать кофемашину в воду!

- ▶ Выключить прибор (см. страницу 20).
- ▶ Извлечь штепсельную вилку из розетки.
- ▶ Открыть сервисную дверцу **1**.
- ▶ Снять поддон для сбора капель **2** и очистить увлажненной тканью.
- ▶ При необходимости удалить остатки кофе внутри прибора с помощью щетки для очистки и губки.
- ▶ При необходимости удалить остатки внутри прибора с помощью пылесоса.
- ▶ Снова установить поддон для сбора капель **2** в прибор.
- ▶ Закрыть сервисную дверцу **1**.

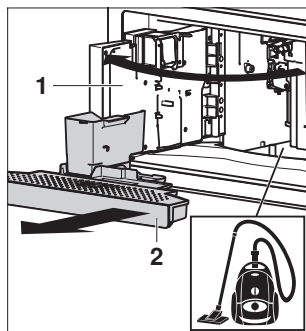

9.8 Очистка контейнера для воды

- ▶ Открыть сервисную дверцу **1**.
- ▶ Снять контейнер для воды **2**.
- ▶ При наличии достать водяной фильтр и промыть под проточной водой.
- ▶ Очистить контейнер для воды **2** увлажненной тканью и промыть водой.
- ▶ При наличии вставить водяной фильтр в контейнер для воды **2**.
- ▶ Заполнить контейнер для воды **2** свежей водой и установить на место.
- ▶ Закрыть сервисную дверцу **1**.
- ▶ Чтобы снова активировать водяной фильтр, выпустить минимум 100 мл горячей воды (см. страницу 25).

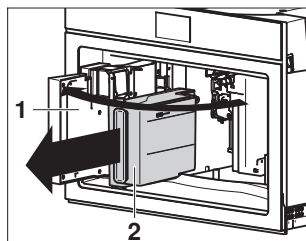

9.9 Очистка воронки для молотого кофе

- ▶ Открыть крышку **1** контейнера для кофейных зерен.
- ▶ Удалить остатки кофе и жира в воронке **2** смоченной в воде тканью.

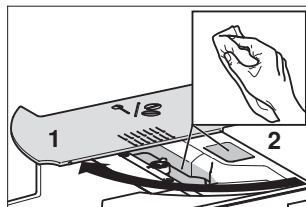

9.10 Очистка блока заваривания

Снятие блока заваривания



Прежде чем снять блок заваривания, выключить прибор!

- ▶ Выключить прибор (см. страницу 20).
- ▶ Открыть сервисную дверцу **1**.
- ▶ Снять поддон для сбора капель **2**.
- ▶ Нажимать цветные кнопки разблокировки **3** внутрь, одновременно снимая блок заваривания **4**.

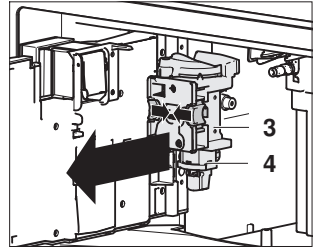
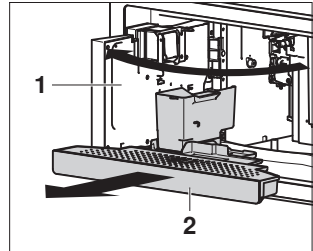

Очистка блока заваривания



Опасность повреждения прибора из-за неправильного обращения!

Не мыть блок заваривания моющими средствами. Иначе растворится смазка на внутренней стороне цилиндра.

Не мыть блок заваривания в посудомоечной машине.

- ▶ Положить блок заваривания на 5 минут в емкость с водой.
- ▶ Промыть блок заваривания водой.

Установка блока заваривания

- ▶ При необходимости придать блоку заваривания **1** правильный размер, сжав блок.
- ▶ Надеть блок заваривания **1** на штифт **2** держателя.
- ▶ Нажимать блок заваривания на **PUSH 3**, пока блок заваривания **1** не защелкнется.
- ▶ Проверить, чтобы желтые кнопки разблокировки **4** были выдвинуты наружу.
- ▶ Снова установить поддон для сбора капель **5**.
- ▶ Закрыть сервисную дверцу **6**.

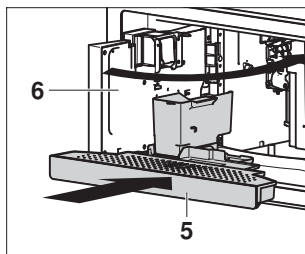
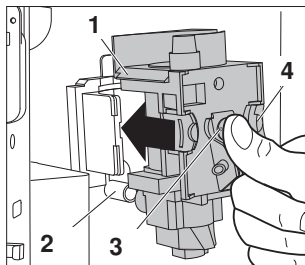
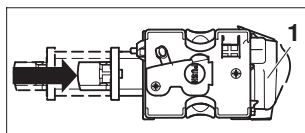

9.11 Очистка вспенивателя молока



Опасность удушья из-за мелких деталей!

Хранить запасные части вспенивателя молока в недоступном для детей месте!

Очистка внутренних шлангов



Опасность получения ожогов!

Из дозатора молока выходят горячая вода и пар. Соблюдать осторожность, чтобы на кожу не попали брызги воды!

- ▶ Поставить чашку под дозатор молока **1**.
- ▶ Повернуть регулировочную ручку **2** в положение **CLEAN**.
 - Выполняется очистка внутренних шлангов.
 - На дисплее отображается сообщение: «Идет очистка вспенивателя молока – Поставьте емкость под узел подачи молока»
 - На дисплее отображается индикатор выполнения, который заполняется по мере приготовления напитка.
 - Процесс очистки завершается автоматически.
- ▶ Повернуть регулировочную ручку **2** в положение для количества молочной пены.
- ▶ Снять вспениватель молока **3**.
- ▶ Очистить соединительный патрубок (см. страницу 41).

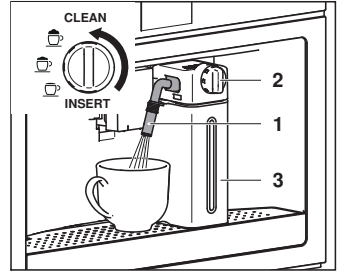

Разборка вспенивателя молока

- ▶ Снять крышку контейнера для молока **1**.
- ▶ Удерживая контейнер для молока **2** за боковые ручки, вынуть его из термоконтейнера **3**.
- ▶ Снять дозатор молока **4** и молочный шланг **5**.
- ▶ Повернуть регулировочную ручку **6** в положение **INSERT** и снять.

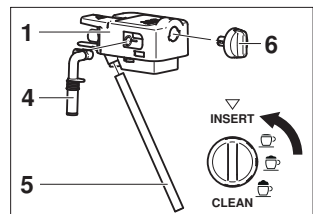
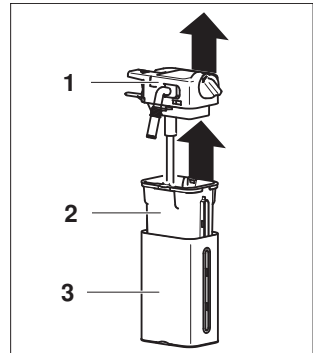

Очистка и сборка вспенивателя молока

! Термоконтейнер 3 нельзя заполнять водой или погружать в воду!

- ▶ Очистить термоконтейнер 3 влажной тканью.
- ▶ Остальные детали вспенивателя молока помыть в посудомоечной машине или в горячей воде с мягким моющим средством.
- ▶ Проверить, чтобы остатки молока не склеили дозатор молока 4 и молочный шланг 5.
- ▶ Удалить остатки молока из канавки регулировочной ручки 6 с помощью зубочистки.
- ▶ Очистить держатель 7 регулировочной ручки и соединительное отверстие 8 вспенивателя молока.
- ▶ Вставить регулировочную ручку 6 в держатель 7 и повернуть в положение **INSERT**.
- ▶ Вставить дозатор молока 4 и молочный шланг 5.
- ▶ Вставить контейнер для молока 2 в термоконтейнер 3.
- ▶ Установить крышку 1 на контейнер для молока 2.
- ▶ Очистить соединительный патрубок (см. страницу 41).

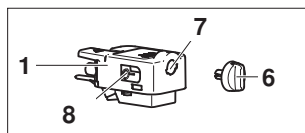
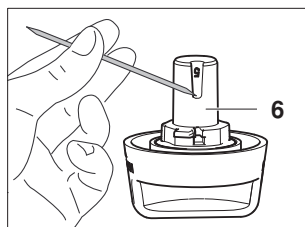
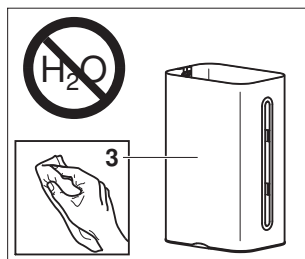

9.12 Очистка дозатора горячей воды/пара

! Опасность удушья из-за мелких деталей!

Хранить запасные части дозатора горячей воды/пара в недоступном для детей месте!

- ▶ Снять дозатор горячей воды/пара и разобрать на детали.
- ▶ Помыть детали в посудомоечной машине или в горячей воде с мягким моющим средством.
- ▶ Следить за тем, чтобы остатки молока не склеили детали.
- ▶ Просушить детали и собрать.

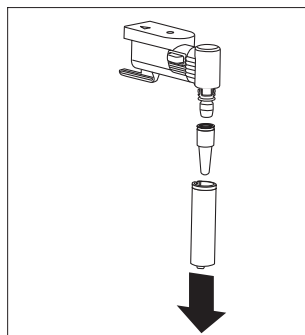

9.13 Очистка соединительного патрубка

- ▶ Удалить остатки молока с соединительного патрубка **1** с помощью смоченной в воде губки.

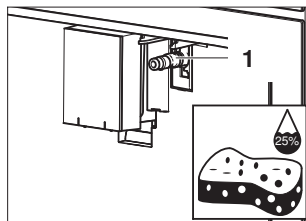

9.14 Удаление накипи

Принцип действия

При каждой генерации пара, в зависимости от жесткости воды (то есть от содержания извести в воде), в парогенераторе образуется накипь. Система в приборе автоматически определяет необходимость удаления накипи и указывает на это при каждом включении прибора следующим сообщением:

«Требуется очистка от накипи, нажмите ✓ для запуска (~45 мин)»



Рекомендуем немедленно проводить удаление накипи при появлении соответствующего сообщения. Если не проводить такое удаление в течение долгого времени, могут быть нарушены функции прибора или поврежден сам прибор. Весь процесс удаления накипи продолжается прилб. 45 минут.

Средство для удаления накипи



Повреждение прибора из-за неправильного средства для удаления накипи!

Использовать только средства для удаления накипи, одобренные производителем. Использование неподходящего средства для удаления накипи может привести к повреждениям прибора, на которые не распространяется гарантия производителя. Соблюдать данные производителя.

Запуск процесса удаления накипи



Повреждение прибора из-за неправильного удаления накипи

Не выключать прибор во время удаления накипи!

Если на дисплее появляется сообщение «Требуется очистка от накипи, нажмите ✓ для запуска (~45 мин)»:

- ▶ Нажать ↶, чтобы запустить удаление накипи позже.

Или:

- ▶ Нажать ✓, чтобы запустить удаление накипи сразу.
- ▶ Как только на дисплее появится соответствующее сообщение, открыть сервисную дверцу **1**, снять контейнер для воды **2**, при наличии достать водяной фильтр и слить воду.
- ▶ Нажать >.

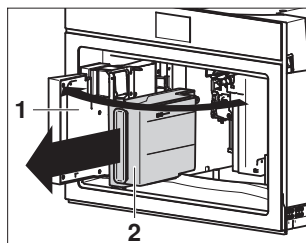

- ▶ Как только на дисплее появится соответствующее сообщение, добавить входящую в комплект поставки порцию средства для удаления накипи в контейнер для воды **2** и заполнить контейнер для воды **2** водой (до отметки В).
- ▶ Нажать >.

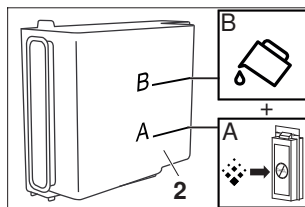

- ▶ Как только на дисплее появится соответствующее сообщение, снять, опорожнить и снова установить поддон для сбора капель **3** и контейнер для гущи **4**.
- ▶ Нажать >.

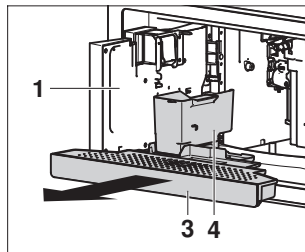

- ▶ Как только на дисплее появится соответствующее сообщение, поставить пустую емкость 2,5 л под дозатор кофе **5** и дозатор горячей воды/пара **6**.
- ▶ Нажать ✓, чтобы запустить удаление накипи.
 - Процесс удаления накипи запускается.
 - На дисплее отображается сообщение: «Идет удаление накипи – Подождите».
 - Из дозатора кофе **5** и дозатора горячей воды/пара **6** вытекает кислотная горячая вода.

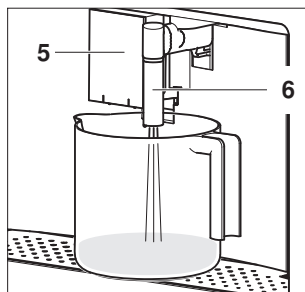

Опасность ожогов!

Из дозатора кофе **5** и дозатора горячей воды/пара **6** вытекает кислотная горячая вода. Соблюдать осторожность, чтобы на кожу не попали брызги воды!!

Замена промывочной жидкости

- ▶ Как только на дисплее появится соответствующее сообщение, снять контейнер для воды **2** и промыть его под проточной водой, заполнить водой до отметки MAX и установить на место.
- ▶ Слить промывочную жидкость из 2,5-литровой емкости.
- ▶ Нажать >.
- ▶ Как только на дисплее появится соответствующее сообщение, поставить пустую емкость 2,5 л под дозатор кофе **5** и дозатор горячей воды/пара **6**.
- ▶ Нажать ✓, чтобы запустить ополаскивание.
 - Процесс ополаскивания запускается.
 - На дисплее отображается сообщение: «Идет ополаскивание – Подождите».
 - Из дозатора кофе **5** и дозатора горячей воды/пара **6** вытекает горячая вода.
- ▶ Как только на дисплее появится соответствующее сообщение, нажать >, снять контейнер для воды **2**, вставить водяной фильтр в корпус.
- ▶ Как только на дисплее появится соответствующее сообщение, слить промывочную жидкость из 2,5-литровой емкости и повторить процесс ополаскивания.

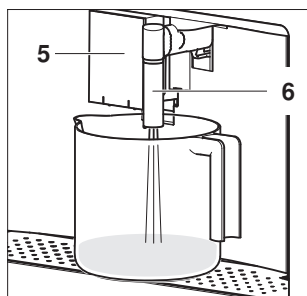
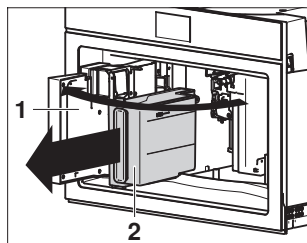

Если контейнер для воды не заполняется до отметки MAX, прибор запросит третье ополаскивание. Это гарантирует полное вымывание раствора для удаления накипи из внутренних контуров прибора.

Завершение удаления накипи

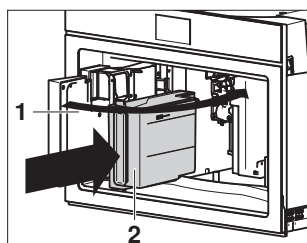
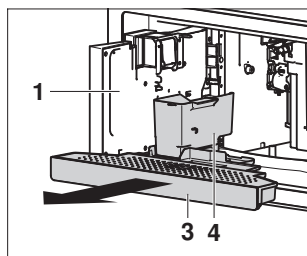

- ▶ Как только на дисплее появится соответствующее сообщение, снять, опорожнить и снова установить поддон для сбора капель **3** и контейнер для гущи **4**.
- ▶ Нажать >.
- ▶ На дисплее отображается сообщение: «Удаление накипи закончено – нажать ✓».
- ▶ Нажать ✓.
- ▶ Как только на дисплее появится соответствующее сообщение, снять контейнер для воды **2**, слить промывочную жидкость, промыть контейнер для воды **2** под проточной водой, заполнить водой до отметки MAX и установить на место.
- ▶ Закрывать сервисную дверцу **1**.
 - Прибор выключается.
- ▶ Слить промывочную жидкость из 2,5-литровой емкости.



10 Самостоятельное устранение неисправностей

В этом разделе приведен перечень неисправностей, которые можно легко устранить самостоятельно, следуя инструкциям. Если на табло указана другая неисправность, или неисправность не поддается устранению, позвоните в сервисный центр.

10.1 Отображаемые сообщения

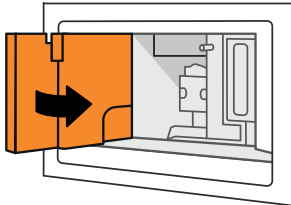
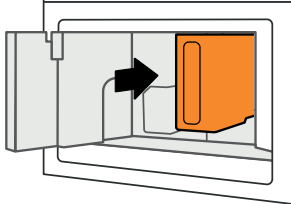
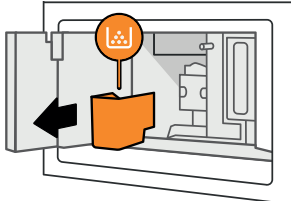

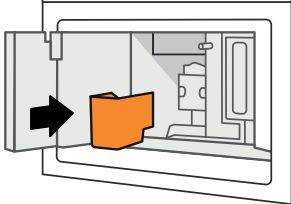
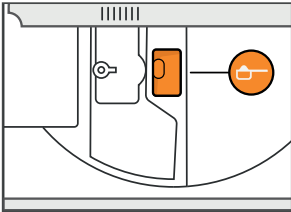
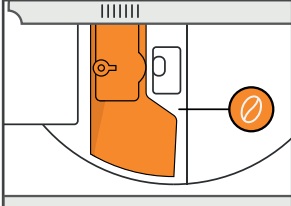
Отображаемое сообщение	возможная причина	Устранение
Залейте свежую воду	<ul style="list-style-type: none"> В контейнере для воды недостаточно воды. 	<ul style="list-style-type: none"> Заполнить контейнер водой и вставить до фиксации.
		
		
Закройте сервисную дверь.	<ul style="list-style-type: none"> Сервисная дверь неправильно закрыта. 	<ul style="list-style-type: none"> Взяться рукой за дозатор кофе и прижать сервисную дверь.
		
Вставьте бачок для воды	<ul style="list-style-type: none"> Контейнер для воды вставлен неправильно. 	<ul style="list-style-type: none"> Вставить контейнер для воды до фиксации.
		
Очистите контейнер для гущи	<ul style="list-style-type: none"> Контейнер для гущи заполнен. 	<ul style="list-style-type: none"> Опорожнить и очистить контейнер для гущи и поддон для сбора капель (см. страницу 34). Установить контейнер для гущи и поддон для сбора капель на место.
		

Отображаемое сообщение	возможная причина	Устранение
<p>Вставьте контейнер для гущи и поддон для сбора капель</p> 	<ul style="list-style-type: none"> ▪ Контейнер для гущи не вставлен. 	<ul style="list-style-type: none"> ▶ Снять поддон для сбора капель. ▶ Установить контейнер для гущи и поддон для сбора капель на место.
<p>Засыпьте не более 1 мерной ложки молотого кофе</p> 	<ul style="list-style-type: none"> ▪ Выбрана функция «Молотый кофе», но молотый кофе не был засыпан в воронку. ▪ Воронка засорена. ▪ Выбран кофе «Long» из молотого кофе. 	<ul style="list-style-type: none"> ▶ Засыпать не более одной мерной ложки молотого кофе без горки в воронку (см. страницу 23). ▶ Приготовить необходимый кофейный напиток. ▶ Очистить воронку (см. страницу 36). ▶ Засыпать не более одной мерной ложки молотого кофе без горки в воронку (см. страницу 23). ▶ Нажать ✓ и завершить подачу кофе.
<p>Наполните контейнер для кофейных зерен</p> 	<ul style="list-style-type: none"> ▪ В контейнере для кофейных зерен больше нет кофейных зерен. 	<ul style="list-style-type: none"> ▶ Наполнить контейнер для кофейных зерен (см. страницу 16).

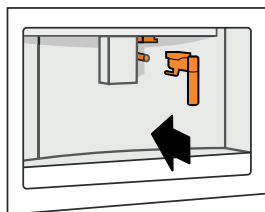

Отображаемое сообщение	возможная причина	Устранение
Слишк. мелк. помол. Повысьте уровень помола на 1 во время работы	<ul style="list-style-type: none"> ▪ Настроена слишком мелкая степень помола. ▪ Кофе подается по капле, слишком медленно или совсем не подается. 	<ul style="list-style-type: none"> ▶ Во время приготовления кофе поворачивать регулировочную ручку кофемолки на одну позицию по часовой стрелке (направление «7») до тех пор, пока кофе не начнет подаваться правильно (см. страницу 16).
Если сообщение появляется снова:	<ul style="list-style-type: none"> ▪ На водяных фильтрах: пузырек воздуха попал в контур и препятствует подаче напитка. 	<ul style="list-style-type: none"> ▶ Вставить контейнер для воды до фиксации. ▶ Насадить дозатор горячей воды/пара на соединительный патрубок. ▶ Выпускать горячую воду до тех пор, пока струя не начнет течь равномерно (см. страницу 25).
Выберите меньшую крепость или уменьшите количество молотого кофе	<ul style="list-style-type: none"> ▪ Количества кофейных зерен в контейнере для кофейных зерен хватает только для приготовления кофе меньшей крепости. 	<ul style="list-style-type: none"> ▶ Уменьшить крепость кофе (см. страницу 25). <p>Или:</p> <ul style="list-style-type: none"> ▶ Наполнить контейнер для кофейных зерен (см. страницу 16).
В воронку засыпано слишком много молотого кофе.	<ul style="list-style-type: none"> ▪ В воронку засыпано слишком много молотого кофе. 	<ul style="list-style-type: none"> ▶ Открыть крышку контейнера для кофейных зерен. ▶ Уменьшить количество молотого кофе в воронке (см. страницу 23).
Вставьте узел подачи воды	<ul style="list-style-type: none"> ▪ Дозатор горячей воды/пара насажен на соединительный патрубок неправильно. 	<ul style="list-style-type: none"> ▶ Насадить дозатор горячей воды/пара на соединительный патрубок (см. страницу 25).

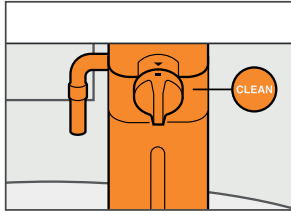
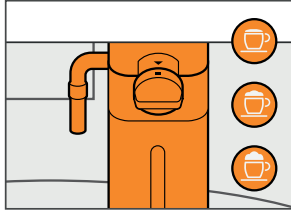

Отображаемое сообщение	возможная причина	Устранение
Вставьте вспениватель молока	<ul style="list-style-type: none"> ▪ Вспениватель молока вставлен неправильно. 	<ul style="list-style-type: none"> ▶ Насадить вспениватель молока на соединительный патрубок и прижать вниз как можно ниже (см. страницу 17).
Вставьте блок заваривания	<ul style="list-style-type: none"> ▪ Блок заваривания вставлен неправильно. 	<ul style="list-style-type: none"> ▶ Вставить блок заваривания (см. страницу 38).
Гидросистема пуста, нажмите ✓ для начала наполнения	<ul style="list-style-type: none"> ▪ В контуре воды отсутствует вода. 	<ul style="list-style-type: none"> ▶ Нажать ✓. – Из дозатора горячей воды/пара потечет горячая вода. ▶ Выпускать горячую воду до тех пор, пока струя не начнет течь равномерно.
Нажмите ✓ для запуска очистки или поверните регулятор в положение «Молоко»	<ul style="list-style-type: none"> ▪ Регулировочная ручка вспенивателя молока установлена в положение CLEAN. 	<ul style="list-style-type: none"> ▶ Для запуска очистки нажать ✓. – Начинается очистка вспенивателя молока. ▶ Для приготовления кофе с молоком повернуть регулировочную ручку вспенивателя молока в положение ☐, ☐ или ☐. (см. страницу 24)

Отображаемое сообщение	возможная причина	Устранение
<p>Установите регулятор в положение CLEAN для начала очистки</p> 	<ul style="list-style-type: none"> Выполнялась подача молока; необходимо очистить молочный шланг. 	<ul style="list-style-type: none"> Установить регулировочную ручку в положение CLEAN. <ul style="list-style-type: none"> Начинается очистка вспенивателя молока.
<p>Выберите регулятором способ приготовления молока</p> 	<ul style="list-style-type: none"> Регулировочная ручка вспенивателя молока находилась в положении CLEAN, когда вставлялся вспениватель для молока. 	<ul style="list-style-type: none"> Для приготовления кофе с молоком повернуть регулировочную ручку вспенивателя молока в положение ☕, ☕ или ☕.
<p>Требуется очистка от накипи, нажмите ✓ для запуска (~45 мин)</p> 	<ul style="list-style-type: none"> Необходимо выполнить удаление накипи из прибора. 	<ul style="list-style-type: none"> Нажать ✓, чтобы запустить удаление накипи сразу (см. страницу 41). <p>Или:</p> <ul style="list-style-type: none"> Нажать ↻, чтобы запустить удаление накипи позже (см. страницу 41).
<p>Замените фильтр для воды, нажмите ✓ для запуска</p> 	<ul style="list-style-type: none"> Срок службы водяного фильтра истек. 	<ul style="list-style-type: none"> Нажать ✓, чтобы заменить водяной фильтр сразу (см. страницу 29). <p>Или:</p> <ul style="list-style-type: none"> Нажать ↻, чтобы заменить водяной фильтр позже (см. страницу 29).

Отображаемое сообщение	возможная причина	Устранение
Общее предупреждение: см. руководство	<ul style="list-style-type: none"> ▪ Прибор сильно загрязнен внутри. ▪ Контейнер для гущи, поддон для сбора капель, контейнер для воды и/или блок заваривания неправильно вставлены. 	<ul style="list-style-type: none"> ▶ Очистить внутреннее пространство прибора (см. страницу 36). ▶ Установить главный выключатель в положение 0. – Прибор отсоединен от электросети. ▶ Правильно вставить компоненты прибора (очистка не требуется): <ul style="list-style-type: none"> ▪ контейнер для гущи и поддон для сбора капель (см. страницу 34) ▪ контейнер для воды (см. страницу 36) ▪ блок заваривания (см. страницу 38) ▶ Включить прибор (см. страницу 15).
	<ul style="list-style-type: none"> ▪ Если сообщение появляется снова: ▪ В приборе образовалась накипь. ▪ Срок службы водяного фильтра истек. 	<ul style="list-style-type: none"> ▶ Обратиться в сервисный центр. ▶ Удалить накипь из прибора (см. страницу 41). ▶ Заменить (см. страницу 19) или снять (см. страницу 20) водяной фильтр.
	<ul style="list-style-type: none"> ▪ В приборе образовалась накипь. 	<ul style="list-style-type: none"> ▶ Удалить накипь из прибора (см. страницу 41).
	<ul style="list-style-type: none"> ▪ Срок службы водяного фильтра истек. 	<ul style="list-style-type: none"> ▶ Заменить (см. страницу 19) или снять (см. страницу 20) водяной фильтр.
	<ul style="list-style-type: none"> ▪ Во вспенивателе молока молочный шланг и дозатор молока забиты или загрязнены. 	<ul style="list-style-type: none"> ▶ Повернуть регулировочную ручку вспенивателя молока в положение CLEAN.
	<ul style="list-style-type: none"> ▪ Активирована настройка пользователя «Автоматическое включение». 	<ul style="list-style-type: none"> ▶ Для отключения функции автоматического включения следовать инструкциям в главе «Регулировка настроек пользователя» (см. страницу 28).

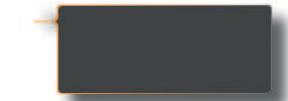
Отображаемое сообщение	возможная причина	Устранение
	<ul style="list-style-type: none"> ▪ Активирована настройка пользователя «Режим энергосбережения». 	<ul style="list-style-type: none"> ▶ Для отключения режима энергосбережения следовать инструкциям в главе «Регулировка настроек пользователя» (см. страницу 28).
	<ul style="list-style-type: none"> ▪ Активирована настройка пользователя «Водяной фильтр». 	<ul style="list-style-type: none"> ▶ Для снятия водяного фильтра следовать инструкциям в главе «Снятие водяного фильтра на длительное время» (см. страницу 20).
	<ul style="list-style-type: none"> ▪ Демонстрационный режим активирован, управление невозможно. 	<p>Демонстрационный режим автоматически выключается через 12 часов, но может быть выключен досрочно.</p> <ul style="list-style-type: none"> ▶ Установить главный выключатель в положение 0. <ul style="list-style-type: none"> – Прибор отсоединен от электросети. ▶ Через прим. 10 секунд снова установить главный выключатель в положение I.

10.2 Неудовлетворительный результат приготовления

Проблема	Возможная причина	Устранение
Кофе не горячий.	<ul style="list-style-type: none"> ▪ Чашки не были предварительно нагреты. 	<ul style="list-style-type: none"> ▶ Активировать настройку пользователя «Подогреватель чашек» (см. страницу 28). ▶ Поставить чашку на подогреваемую полку для кофейных чашек.
		<p>Или:</p> <ul style="list-style-type: none"> ▶ Сполоснуть чашку горячей водой (см. страницу 25).
	<ul style="list-style-type: none"> ▪ Блок заваривания остыл, так как прошло более 3 минут с момента последнего заваривания. 	<ul style="list-style-type: none"> ▶ Запустить ополаскивание (см. страницу 29). <ul style="list-style-type: none"> – Блок заваривания нагревается в процессе ополаскивания.
	<ul style="list-style-type: none"> ▪ Настроена низкая температура кофе. 	<ul style="list-style-type: none"> ▶ Настроить более высокую температуру кофе (см. страницу 30).

Проблема	Возможная причина	Устранение
Кофе ненасыщенный или имеет недостаточно кремовую консистенцию.	<ul style="list-style-type: none"> ▪ Слишком крупный помол кофе. 	<ul style="list-style-type: none"> ▶ Во время приготовления кофе повернуть регулировочную ручку кофемолки на одну позицию против часовой стрелки (направление «1») (см. страницу 16).
	<ul style="list-style-type: none"> ▪ Кофе не подходит. 	<ul style="list-style-type: none"> ▶ Использовать кофе для espresso-кофемашин.
Подача кофе по каплям или слишком медленная.	<ul style="list-style-type: none"> ▪ Слишком крупный помол кофе. 	<ul style="list-style-type: none"> ▶ Во время приготовления кофе повернуть регулировочную ручку кофемолки на одну позицию по часовой стрелке (направление «7») (см. страницу 16).
Кофе течет только из одного отверстия дозатора для кофе или вообще не течет.	<ul style="list-style-type: none"> ▪ Отверстия дозатора кофе засорены. 	<ul style="list-style-type: none"> ▶ Очистить отверстия дозатора кофе (см. страницу 35).
Молоко образует большие пузырьки, разбрызгивается из дозатора молока или образует мало пены.	<ul style="list-style-type: none"> ▪ Молоко недостаточно охлаждено. ▪ Не использовалось обезжиренное или частично обезжиренное молоко. 	<ul style="list-style-type: none"> ▶ Использовать обезжиренное или частично обезжиренное молоко температуры 5 °С.
	<ul style="list-style-type: none"> ▪ Регулировочная ручка установлена неправильно в одно из трех положений приготовления молока. 	<ul style="list-style-type: none"> ▶ Поворачивать регулировочную ручку вправо или влево, пока не будет установлено рекомендуемое положение (см. страницу 24).
	<ul style="list-style-type: none"> ▪ Крышка вспенивателя молока загрязнена. ▪ Регулировочная ручка вспенивателя молока загрязнена. 	<ul style="list-style-type: none"> ▶ Очистить крышку и регулировочную ручку вспенивателя молока (см. страницу 39).
	<ul style="list-style-type: none"> ▪ Соединительный патрубков загрязнен. 	<ul style="list-style-type: none"> ▶ Очистить соединительный патрубков (см. страницу 41).
Молоко не течет из дозатора молока.	<ul style="list-style-type: none"> ▪ Крышка вспенивателя молока загрязнена. 	<ul style="list-style-type: none"> ▶ Очистить крышку вспенивателя молока (см. страницу 39).
	<ul style="list-style-type: none"> ▪ Молочный шланг не вставлен или вставлен неправильно. 	<ul style="list-style-type: none"> ▶ Вставить молочный шланг в крышку вспенивателя молока (см. страницу 14).

10.3 Другие возможные проблемы

Проблема	возможная причина	Устранение
Прибор не включается.	<ul style="list-style-type: none"> ▪ Штепсельная вилка (сетевого кабеля) не вставлена в розетку. ▪ Прибор отсоединен от сети. 	<ul style="list-style-type: none"> ▶ Вставить штепсельную вилку в розетку.
Невозможно снять блок заваривания.	<ul style="list-style-type: none"> ▪ Сетевой выключатель не включен. 	<ul style="list-style-type: none"> ▶ Нажать сетевой выключатель (см. страницу 15).
В конце процесса удаления накипи прибор требует третье ополаскивание.	<ul style="list-style-type: none"> ▪ Прибор был выключен неправильно. 	<ul style="list-style-type: none"> ▶ Нажать кнопку ВКЛ./ВЫКЛ. ⏻ (см. страницу 20).
В конце процесса удаления накипи прибор требует третье ополаскивание.	<ul style="list-style-type: none"> ▪ Контейнер для воды заполнен не до отметки MAX. 	<ul style="list-style-type: none"> ▶ Опорожнить поддон для сбора капель. ▶ Следовать инструкциям прибора и выполнить третье ополаскивание.
Процесс удаления накипи не заканчивается и прибор повторно предлагает установить дозатор горячей воды/ пара.	<ul style="list-style-type: none"> ▪ Дозатор горячей воды/пар загрязнен. 	<ul style="list-style-type: none"> ▶ Очистить дозатор горячей воды/пара (см. страницу 40). ▶ Продолжить процесс удаления накипи.
Прибор создает шумы или выделяет небольшие облака пара, когда не используется.	<ul style="list-style-type: none"> ▪ Прибор готов к использованию или недавно выключен. ▪ В распылитель пара капает конденсат. 	<ul style="list-style-type: none"> ▶ Это нормальное явление. ▶ Чтобы уменьшить это явление, опорожнить поддон для сбора капель.

11 Принадлежности

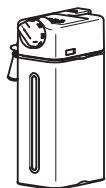

Вспениватель мо-
лока



Дозатор горячей
воды/пара



Тест-полоска для
определения жест-
кости воды



Мерная ложка

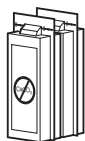

Средство для уда-
ления накипи



Крышка для соеди-
нительного патруб-
ка

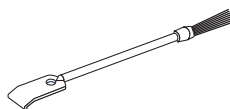

Щетка для очистки



Фильтр для воды

12 Технические характеристики

Вид прибора	–	Автоматическая кофемашина
Наименование модели	–	CoffeeCenter V6000 45
Напряжение	В	220-240
Частота	Гц	50/60
Сила тока	А	Макс. 10
Потребляемая мощность	W	1350
Давление	МПа	1,5 (15 бар)
Емкость контейнера для воды	л	2,3
Размеры	см	59,6×45,4×48
Вес	кг	26

13 Утилизация

13.1 Упаковка



Детям ни в коем случае нельзя играть с упаковочным материалом (опасность травм и удушья). Храните упаковочный материал в безопасном месте или утилизируйте его согласно действующим предписаниям по охране окружающей среды.

13.2 Безопасность

Прибор следует сделать непригодным для эксплуатации, чтобы избежать несчастных случаев, вызванных неправильным использованием (например, в случае играющих детей):

- ▶ отсоединить прибор от электросети. Отсоединение стационарно установленного прибора должно осуществляться квалифицированным электриком. Затем обрезать сетевой кабель прибора.

13.3 Утилизация



- Символ перечеркнутого бака для мусора требует отдельной утилизации электрического и электронного оборудования. Такие приборы могут содержать опасные вещества, загрязняющие окружающую среду.
- Такие приборы следует утилизировать в специальных точках приема утиля для вторичной переработки. Утилизация с не отсортированным бытовым мусором запрещена. Это ваш вклад в защиту ресурсов и окружающей среды.
- Более подробные данные можно получить в местных компетентных органах.

14 Служба поддержки и сервисного обслуживания



В главе «Устранение неисправностей» можно получить ценные указания по устранению мелких неисправностей. Таким образом, необходимость в вызове сервисного техника отпадает, и появляется возможность сэкономить на связанных с этим затратах.

Информация о гарантии, предоставляемая компанией V-ZUG, содержится на сайте www.vzug.com →Сервисное обслуживание

→Информация о гарантии. Просьба внимательно с ней ознакомиться.

Зарегистрировать свой прибор фирмы V-ZUG можно в интернете на сайте

www.vzug.com →Сервисное обслуживание

→Регистрация гарантии. В случае возможных неполадок это позволит получить квалифицированную техническую поддержку в течение всего гарантийного срока. Для регистрации потребуется серийный номер (SN) и наименование прибора. Эти сведения находятся на заводской табличке прибора.

Информация о приборе:

SN: _____ Прибор: _____

Эта информация должна быть всегда под рукой в случае обращения в сервисную службу компании V-ZUG. Спасибо.

Заводская табличка находится с левой стороны прибора.

Заказ на ремонт

На сайте www.vzug.com→Сервисное обслуживание→Номер сервисной службы указан телефонный номер ближайшего к вам сервисного центра компании V-ZUG.

Технические вопросы, принадлежности, послегарантийное обслуживание

Сотрудники компании V-ZUG охотно помогут решить все организационные и технические вопросы, примут заказ на комплектующие и запасные части или проинформируют о новейших договорах на сервисное обслуживание.



1097916-01

V-ZUG Ltd, Industriestrasse 66, CH-6302 Zug
info@vzug.com, www.vzug.com

